



Absicherung durch **Tresore & Schlüsselmanagement** Für Kfz Betriebe, Tankstellen & Handel

Nachtannahme Tresore, Schlüsseltresore, Deposit, Wert Tresore & Schlüsselverwaltung



Unsere Sicherheitslösungen für Autohäuser & Kfz Betriebe

Unternehmen der Automobilbranche haben ganz besondere Sicherheitsanforderungen. In Zusammenarbeit mit unseren Kunden und im Dialog mit den Versicherungen haben wir im Laufe der Jahre kompetente Lösungen für die verschiedenen Risikobereiche erarbeitet:

- Fahrzeugannahme und -abgabe
- Disposition und Fuhrpark
- Werkstatt und Kundendienst
- Verkauf
- Kasse
- Buchhaltung
- Info- bzw. Serviceschalter
- Lager Aufbewahrung
- Nachtservice

Insbesondere dem Umgang mit und der Aufbewahrung von Fahrzeugschlüsseln kommt in Autohäusern und Kfz Betrieben eine außerordentliche Bedeutung zu.

Dies betrifft zum einen das Schlüsselmanagement innerhalb des Unternehmens und zum anderen die Nachtannahme bzw. die Rückgabe von Kfz-Schlüsseln außerhalb Ihrer Geschäftszeiten. Für eine optimale Schlüsselverwaltung bieten wir Sicherungssysteme in allen Größen und Sicherheitsstufen. Unsere Schlüssel-Kombitresore können darüber hinaus individuell für die Aufbewahrung von Diagnosegeräten, Ordnern, Laptops, Bargeld usw. konfiguriert werden.

Überfallschutz und Bargeldmanagement sind Themen, die insbesondere Autohäuser und Waschstraßen mit ihrem relativ hohen Bargeldaufkommen betreffen. Die speziell entwickelten Einwurfsysteme haben sich bereits tausendfach bewährt und sind nicht nur sicher und versicherungskonform, sondern auch alltagstauglich und einfach im Handling!

**Profitieren Sie von unserem Know-how -
Wir beraten Sie gern und unverbindlich!**

Ihr



Raphael Neuscheler



Maßgeschneiderte Sicherheitslösungen für Ihre Anforderungen

In der Zusammenarbeit mit unseren Kunden steht eine individuelle Beratung an erster Stelle.

Welche Vorstellungen haben Sie von „Ihrem“ Tresor? Wie sind die baulichen Gegebenheiten? Welche Vorgaben der Versicherer müssen ggf. in die Überlegungen einbezogen werden? Erst dann geht es an die Auswahl – schließlich soll der Tresor perfekt für die Sicherheitsanforderungen in Ihrem Unternehmen ausgelegt sein! Bereits unsere bewährten Standardmodelle sind in zahlreichen Größen und Ausstattungsvarianten sowie mit unterschiedlichen Verschlusssystemen erhältlich.

Viele unserer Sicherheitslösungen können auch passend für Ihre betrieblichen Anforderungen individuell konfiguriert werden – egal, ob es um eine besondere Innenausstattung für Ihren Schlüssel-Kombitresor oder eine Wandüberbrückung für Ihr Annahmesystem geht. Bei noch spezielleren Erfordernissen entwickeln wir für Sie auch gerne eine komplett maßgeschneiderte Sicherheitslösung – und das zu fairen Preisen! Gerne beraten wir Sie auf Wunsch direkt bei Ihnen vor Ort und/oder stellen Ihnen die geplante Lösung zur Veranschaulichung vorab als Skizze, Zeichnung oder 3-D-Entwurf zur Verfügung.

Für ein unverbindliches Gespräch rufen Sie uns einfach an - deutschlandweit und kostenlos unter unserer Service-Telefonnummer 07427 / 92055-5 oder Kontakt per eMail an info@neuscheler.net

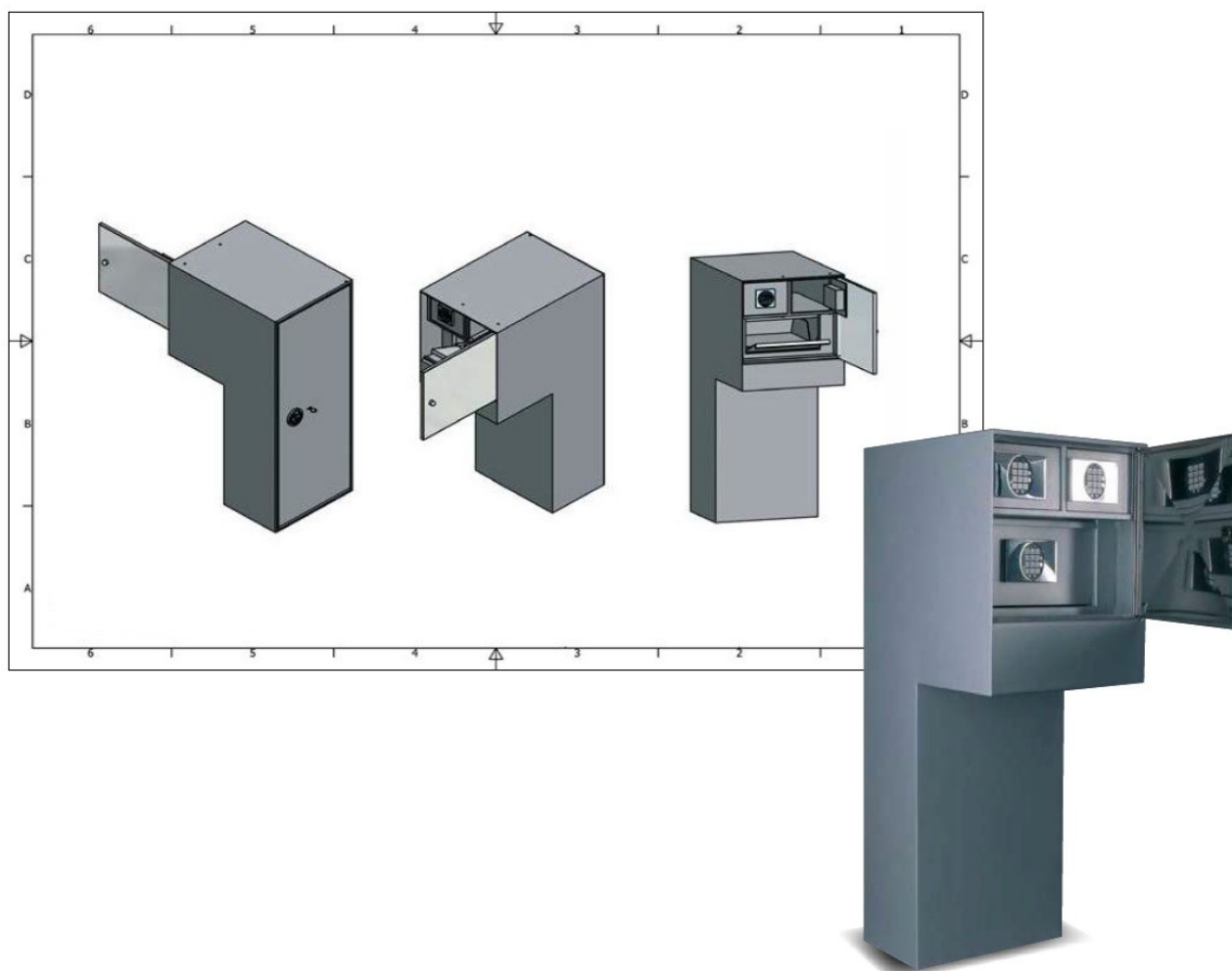

Inhaltsverzeichnis



24Std. Annahme Systeme & Tresore

Ab Seite 5

Annahme- & Nachtannahme Tresore für Kfz Schlüssel und Fahrzeugpapiere mit verschiedensten Lösungen für den Einwurf und Hinterlegung



24Std. Annahme & Ausgabe Tresore

Ab Seite 15

Annahme- & Ausgabe Systeme für den 24 Stunden Service. Der diebstahlsichere Austausch von Kfz-Schlüssel und Papieren außerhalb der Öffnungszeiten.



Einwurf- & Deposit, Geld+Wert Tresore

Ab Seite 32

Einwurf- und Depositresore zur Sicherung von Bargeldbeständen, Dokumenten & Schlüsseln auch während des laufenden Betriebs.



Schlüsselschränke + Tresore & Kombitresore

Ab Seite 47

Schlüsseltresore für die sichere und gleichzeitig geordnete Unterbringung von Fahrzeug- und Gebäudeschlüsseln. Kombitresore zur gemeinsamen Aufbewahrung von Fahrzeugschlüsseln, Unterlagen, Kfz-Diagnosegeräten, Spezialwerkzeugen etc.



Spezialtresore & Auftragstaschen Tresore

Ab Seite 59

Die Tresore, wie Auftragstaschen Tresore oder Doku Tresore bieten eine individuelle und kundenspezifische Lösung. Maßgeschneidert und zertifiziert.



Elektr. & mechanische Schlüsselverwaltung

Ab Seite 60

Flexible Systeme für eine optimale Schlüsselorganisation und ein professionelles Schlüsselmanagement zum Einbau in einen Tresor, einen Schlüsselraum oder als elektronisches Management System in verschiedenen Versionen.

Annahme Systeme & Tresore

Maximale Sicherheit 24 Stunden am Tag

Mit Annahmesystemen ermöglichen Sie Ihren Kunden, Fahrzeuge auch außerhalb der Öffnungszeiten abzugeben. Wichtig bei diesem 24-Stunden-Service ist, dass die Fahrzeugschlüssel während der Nachtstunden diebstahlsicher untergebracht sind. Neuscheler-Nachtannahmesysteme verfügen über einen speziellen Einwurfschacht, in den die Schlüssel eingeworfen werden.

Im Inneren des Tresors lagern sie rückhol sicher bis zur Entnahme. Auszug und Einwurfschacht sind je nach Erfordernis in unterschiedlichen Ausführungen erhältlich - je nachdem, ob nur Autoschlüssel oder auch Papiere von dem Tresor aufgenommen werden sollen.

Eine sichere Lösung für Ihren 24-Stunden-Service ist auch für die Versicherbarkeit Ihres Unternehmens wichtig - denn ein einfacher Briefkasten zur Schlüsselannahme wird von den Versicherungen im Schadensfall nicht akzeptiert. Unsere Annahmesysteme sind in verschiedenen Größen und Sicherheitsstufen erhältlich und damit auch für kleinere Kfz-Betriebe geeignet. Das Einwurffach kann auf Wunsch auch seitlich oder rückseitig angebracht werden, so dass sich die Annahmesysteme in die Wand einbauen lassen.

Gerne entwickeln wir gemeinsam mit Ihnen die für Sie optimale Lösung!



Zur Sicheren Annahme von:

- Kfz Schlüsseln
- Fahrzeugpapieren
- Scheckheften
- Auftragsaschen
- ...



Nachtannahme Tresor Serie 590

- Hergestellt aus 3mm Stahl
- Mit Edelstahltüre (opt. Auftragstaschenfach)
- Vorrichtung zur Bodenverankerung
- Für Wandstärken bis 300mm (Serie)
- Für stärkere Wände auf Anfrage
- Türanschlag DIN rechts
- Lackierung: Lichtgrau
- Hochsicherheits-Doppelbartschloss
- Mechanische Rückhol Sperre für sichere Verwahrung
- Optional mit Auftragstaschen Behältnis
- Optional mit Elektr. Code Schloss



Abb. zeigt 590-08S mit 90° gedrehter Entnahmetüre.
Auch mit 180° gedrehter Entnahmetüre erhältlich

Modell	Außenmaße H x B x T (in mm)	90° gedrehte Entnahmetüre	Volumen (ca. in Liter)	Gewicht (in kg)
590-08S	800x250x250	Inkl.	43	35
590-10S	1000x250x250	Inkl.	46	40
590-12S	1200x250x250	Inkl.	50	45
ELS-100	Auftragstaschen Behältnis für kleine Auftragstaschen, fixiert an der Edelstahltüre			
DBS-100	Doppelbartschloss an der Einwurfklappe, inkl. 2 Schlüssel			
590-EST	Elektronischschloss mit Notöffnung, anstelle eines Doppelbartschloss			
590-18G	Anstelle der 90° gedrehten Entnahmetüre, um 180° Grad			
590-SB1	Mehrkosten für Wandüberbrücken zwischen 300-320mm			
590-SB2	Mehrkosten für Wandüberbrücken zwischen 300-350mm			
590-SB3	Mehrkosten für Wandüberbrücken zwischen 350-450mm			
590-SA	Zusätzliches Doppelbartschloss an der Einwurfklappe			

Nachtannahme Systeme zum Aufstellen & Einbauen in die Wand



Größe, Sicherheitsgrad und Ausführung sind flexibel nach Ihren Anforderungen!
Sicherheitsstufe B, Klasse I bis Klasse III und höher.

Nachtannahme Tresor Serie 700

Einwurftresor mit Schubladensystem zur Wandüberbrückung in Anlehnung an Sicherheitsstufe B Einbruchschutz nach VDMA 24992

- Korpus allseitig doppelwandig
- Tür doppelwandig, 80mm stark
- Mehrfache Bolzenverriegelung
- Bohrung 15mm in der Rückwand
- Optional in Anlehnung an VdS Klasse I, II oder III

Aufbau der angesetzten Schublade

- Rückseitig überstehend, individuell nach Wandstärke
- Mit Auszug zur Aufnahme von Schlüsseln/ -papieren
- Gegen unbefugte Rückholung gesicherter Einwurf durch Klappensicherung des Einwurfbereichs (Schublade kann erst zurückgeführt werden, wenn die Klappe geschlossen ist)
- Zur Erhöhung der Sicherheit gegen Entnahme des eingeworfenen Guts ist im Tresor Innenraum unter dem Einfallschacht ein Zahnblech angebracht



Grundausrüstung

- Türanschlag DIN rechts
- Bodenbohrung für Verankerung
- Höhenverstellbarer Fachboden
- Lackierung RAL 7035 Lichtgrau

Verschluss

- Doppelbartschloss inkl. 2 Schlüssel
- Opt. mit elektronischem Codeschloss

Versionen

- Einbau- & Standsysteme



Beispielbild, hier mit elektronischem Code Schloß

Modell	Außenmaße H x B x T (in mm)*	Schubladenmaße H x B (in mm)	Gewicht (in kg)	Schubladen Version
700ANG-01	800x700x500	180x330	300	sehr groß
700ANG-02	1000x700x500	180x330	300	sehr groß
700ANG-03	1200x700x500	180x330	300	sehr groß

Tiefe zzgl. Schubladenüberstand (150mm bis 330mm, größere Überstände auf Anfrage)

Nachtannahme Tresor Serie 710

Nachtannahme Tresor Serie 710 - Einwurftresor mit Schubladensystem zur Wandüberbrückung in Anlehnung an Sicherheitsstufe B Einbruchschutz nach VDMA 24992

- Korpus allseitig doppelwandig
- Tür doppelwandig, 80mm stark
- Türblatt 6mm
- Optional in Anlehnung an VdS Klasse I, II oder III
- Mehrfache Bolzenverriegelung
- 4 Bohrungen im Boden
- Bohrung 15mm in der Rückwand
- Version mit aufgesetzter Schublade



Grundausrüstung

- Türanschlag DIN rechts
- Höhenverstellbarer Fachboden
- Lackierung RAL 7035 Lichtgrau

Verschluss

- Hochsicherheits-Doppelbartschloss
- Inkl. 2 Schlüssel
- Opt. mit elektronischem Codeschloss

Aufbau der aufgesetzten Schublade

- Schubladenaufsatz rückseitig überstehend, individuell nach Wandstärke bis zu einem Wanddurchbruch von 330 mm. Größere Überstände auf Anfrage.
- Aufsatz kann auch seitlich angesetzt werden
- Mit kleiner Schublade für den Einwurf von Fahrzeugschlüsseln oder großer Schublade für den Einwurf von Schlüsseln & Servicetaschen erhältlich

Nachtannahme mit großer Schublade (190x340mm)



Nachtannahme mit kleiner Schublade (150x150mm)



Montagebeispiel (Wandüberbrückung) inkl. Abdeckung



Modell	Außenmaße H x B x T (in mm)*	Schubladenmaße H x B (in mm)	Gewicht (in kg)	Schubladen Version
700AUF-01	980x500x550	150x150	300	klein
700AUF-02	1020x500x550	190x340	300	groß

* Tiefe zzgl. Schubladenüberstand (150mm bis 330mm, größere Überstände auf Anfrage)

Weitere Versionen und weitere Widerstandsgrade auf Anfrage

Kombi Nachtannahme Tresore der Serie 765

Kombi Nachtannahme Tresor Serie 765 - Einwurftresor mit Schubladensystem zur Wandüberbrückung in Anlehnung an Sicherheitsstufe B, Einbruchschutz nach VDMA 24992 und höher

- Korpus allseitig doppelwandig
- Tür doppelwandig, 100mm stark
- Mit Briefkasten Einwurf
- Umlaufender Feuerfalz
- Mehrfache Bolzenverriegelung
- Bohrung im Boden
- Opt. in Anlehnung an Widerstandsgrad I, II & III
- Mit Auftragsaschen Fach



Grundausrüstung & Verschluss

- Türanschlag DIN rechts
- Höhenverstellbarer Fachboden
- Höhenverstellbarer
- Mit Edelstahlverblendung (Frontseite V2A)
- Inkl. Briefeinwurf für Post (40x230Bmm)
- Integr. Auftragsaschen Fach
- Hochsicherheits-Doppelbartschloss inkl. 2 Schlüssel
- Opt. elektronischem Codeschloss mit Notöffnungsfunktion
- Opt. elektronischem Codeschloss mit Notöffnungsfunktion mit bis zu 30 Codes Hinterlegung

Wandüberbrückung

Die Serie 765 wird standardmäßig mit einer Wandüberbrückung (Tiefe) von 250mm ausgestattet. Sollte Ihre Hauswand stärker als 250mm sein, so können wir das System gerne individuell an ihre örtlichen Bedingungen anpassen. So sind Tiefen von 400mm und mehr nach technisch geklärtem Umfang möglich. Sprechen Sie uns gerne darauf an.

Weitere Optionen

- Sonderfarbe nach Wunsch RAL
- Opt. Widerstandsgrad, bis Klasse III
- Zusätzliche Schlüsselhakenleisten im Tresor
- Zusätzliche Gewichtserhöhung auf bis zu 450Kg
- usw.

Grundsystem Abmessungen (HxBxT)

1000x650x500mm, alternativ 1200x650x500mm

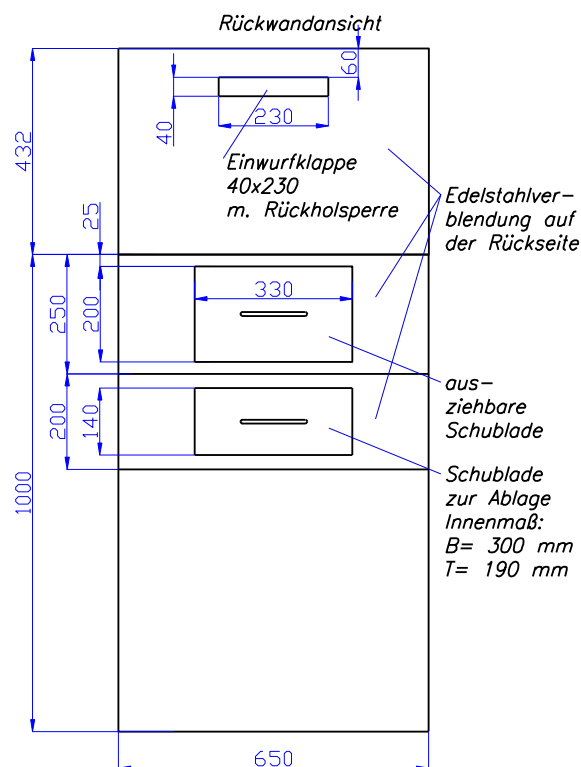

ES4 Einwurftresor System

Die massive Schlüssel Annahme Lösung ES4 zur Schnellmontage, in 3 mm Wandstärke und mit mechanischer Rückhol Sperre ist ideal geeignet für Anforderungen beim Kfz Betrieb. Der Einwurf der Schlüssel/Mini Auftragstaschen erfolgt über eine integrierte Einwurflappe. Nach Verschluss fällt das Wertgut durch ein Schleusensystem in den Auffangbehälter, von außen ist kein Zugriff mehr möglich. Standardmäßig ist das System mit einem Doppelbartschloss ausgestattet, kann auf Wunsch optional mit einem 3 Bolzenschloss ausgestattet werden. Die ES4 ist sowohl als Säule als auch zur reinen Wandmontage erhältlich.



Version: (1) ES4S Standsäule / (2) ES4W Wandmontage

- Hergestellt aus 3mm Stahlblech
- Verschluss per Doppelbartschloss inkl. 2 Schlüssel
- Türblatt 50mm
- In Anlehnung an Widerstandsklasse A
- Eingriffschutz & integr. Rückhol Sperre
- Bolzenverriegelungssystem
- Gewicht ab 35Kg
- Zur Wandmontage oder als Säule erhältlich

Zur Wandmontage ES4W

- Außenmaß 600x2500x250mm (HxBxT)
- Innenmaß 400x240x240mm (HxBxT)
- Material: Stahl inkl. Rostschutzgrundierung
- Für den geschützten Außenbereich geeignet

Als Säule ES4SV

- Außenmaß 600x2500x250mm (HxBxT)
- Innenmaß 400x240x240mm (HxBxT)
- Virkant ca. 100x100mm
- Höhe Säule 500mm (gesamt 1100mm)
- Fuß 250x250mm (4 Bohrungen)
- Material: Stahl inkl. Rostschutzgrundierung
- Für den geschützten Außenbereich geeignet
- Schloßklasse II
- Optional: Einbruchhemmende Spezial-Füllung im Sockel wie für Tresore ab VdS-Klasse II

ES4SA

Die ES4SA ist zusätzlich ausgestattet mit einem Fach, welches ideal geeignet ist für kleine Auftragstaschen. Mit einer Abmessung von 200Hx200B mm ist genug Platz für diese. Durch einen stabilen Griff ist das Fach einfach zu öffnen und durch den Magnetkontakt leicht geschlossen zu halten. Durch die Rostschutzgrundierung über dem Strukturlack kann das System auch für den geschützten Außenbereich verwendet werden. Je nach Kundenwunsch können Größe und Funktion angepasst und auch die Lackierung Ihrem persönlichen CI nach RAL angefertigt werden. Gerne stehen wir Ihnen bei Fragen zur Verfügung.

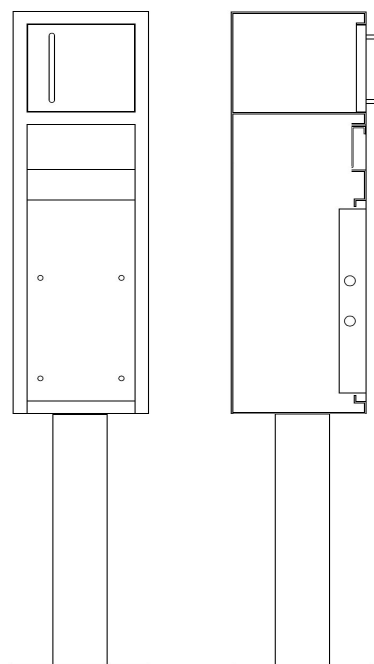



Edelstahl-Einwurfsäule ES1

Die massive Edelstahl-Einwurf Säule ES1 zur Schnellmontage, in 3 mm Wandstärke und mit mechanischer Rückholsperre ist ideal geeignet für Standard Anforderungen beim Kfz Betrieb. Der Einwurf der Schlüssel/Auftragstaschen erfolgt über eine integrierte Schublade. Nach Verschluss fällt die Auftragstasche durch ein Schleusensystem in den Auffangbehälter, von außen ist kein Zugriff mehr möglich. In der Einwurfschublade lassen sich Blanko- Auftragstaschen für den Kunden bevorraten. Zugriff auf hinterlegte Auftragstaschen erfolgt über eine rückseitige Tür mit Profilylinder, mit integr. Vandalismusschutz. Die Montage erfolgt mittels chemischer Anker. Die Schublade ist gekennzeichnet mit der Gravur: „EINWURF“.

- Optional Alarmkontakt mit Wachdienstaufschaltung
- Einfache Montage mittels chemischem Anker
- Keine Energiequelle erforderlich
- Keine Energiequelle erforderlich
- Inkl. Auftragstaschen Depot
- Integr. Rückholsperre



Technische Daten

- Gewicht 60,0 Kg
- Abm 1140x350x300mm (HxBxT)
- Material: Edelstahl

Panzer-Einwurfsäule ES2

Mit der Einwurfsäule ES2 Panzer bieten Sie den Kunden Ihres Autohauses einen ganz besonderen Service. Zur Wartung oder Reparatur können die Kunden ihre Fahrzeuge auch außerhalb der Geschäftszeiten bringen und dabei die Fahrzeugschlüssel und -papiere sicher verwahren. Ihre Mitarbeiter organisieren die Reparaturfahrzeuge und Leihwagen ohne zusätzlichen Personaleinsatz.

Bauweise

- Fassadeneinbau oder freistehender Aufbau möglich
- Ausführung in 3mm Edelstahl gebürstet

Annahmemodul

- Korpus ca. 930 x 500 x 500mm (H x B x T)
- Schubfach für Annahme von Auftragstasche
- Format DIN A4 (297 x 210mm)
- Wahlweise mit Entnahmetür vorne, hinten oder seitlich
- Gesamtgewicht: 75Kg

Funktion

Zur Annahme des Schlüssels/Wertgut wird das Annahmeschubfach ausgezogen. In der vorderen Mulde des Annahmeschubfachs ist die Bevorratung der Auftragstaschen. Nachdem der Kunde die Auftrags-tasche ausgefüllt hat, werden Schlüssel, Fahrzeugschein und Serviceheft in die Auftragstasche eingelegt und in den hinteren Fallschacht des Annahmeschubfachs gesteckt. Nach dem Einschieben der Eingabe-vorrichtung wird die Auftragstasche manipulationssicher in den Wertschutzschrank eingelagert.



Design Einwurfsäule ES3

Mit der Einwurfsäule ES3 bieten Sie den Kunden Ihres Autohauses einen ganz besonderen Service. Zur Wartung oder Reparatur können die Kunden ihre Fahrzeuge auch außerhalb der Geschäftszeiten bringen und dabei die Fahrzeugschlüssel und -papiere sicher verwahren. Ideal ist die Funktion auch als Briefkasten für die Tagespost. Somit bietet diese Säule eine bezahlbare 2 in 1 Lösung für Ihren Betrieb!

Bauweise

- Design Gehäuse für eine sichere Annahme
- Ausführung in Edelstahl gebürstet V2A
- Sichere Schleusentechnik (Rückhol Sperre) gegen Diebstahl

Annahme Säule mit sicherer Schleusentechnik:

- Höhe 124 cm, Breite 40 cm, Tiefe 21 cm
- Edelstahl Front 5mm, rundum 2mm, geschliffen
- Gewicht ca. 47 kg
- Entnahmetür mit Profilylinderschloß o. 3. Stangenschloß
- Entnahmetüre auf Vorderseite, opt. auf Rückseite
- Türe 3 mm stark

Fach für Auftragsmappen, passend zu ES3 (optional)

Das optionale Fach ist ideal für die Aufbewahrung von Auftragstaschen, welche Sie ihren Kunden zur Verfügung stellen. Die hochwertige Ausführung ist wie die ES3 aus Edelstahl und wiegt zusätzlich ca. 2,5Kg. Die ES3 ist darüber hinaus auch als Briefkasten nutzbar!



Viel Platz auch für die Tagespost



ES3 in Sonderfarbe Anthrazit (Standard Edelstahl)



ES3 in Ausführung V2A Edelstahl
Mit integr. Auftragstaschen Klappe
Einfach entnehmbar für Ihre Kunden!

Annahme & Ausgabesysteme / Tresore

Maximale Sicherheit 24 Stunden am Tag

Mit den Neuscheler Annahme- und Ausgabesystemen können Autohäuser, Autovermietungen und Nutzfahrzeugzentren ihren Kunden einen echten und vor allem sicheren 24-Stunden-Service bieten, da die Systeme den diebstahlsicheren Austausch von Fahrzeugschlüsseln, Papieren und anderen Unterlagen außerhalb der Öffnungszeiten gewährleisten. Annahme- und Ausgabebetresore bestehen aus einem Einwurffach, in das der Kunde seinen Fahrzeugschlüssel mit oder ohne Auftragstasche einwirft, sowie aus einzelnen Wertfächern, die jeweils mit einem eigenen Hochsicherheits-Elektronikschloss ausgestattet sind. Ist das Fahrzeug abholbereit, kann der Kunde „sein“ Fach mit einem Code öffnen, den Sie ihm z. B. per SMS oder telefonisch zugewiesen haben. So kann er sein Fahrzeug unabhängig von Ihren Öffnungszeiten abholen.

Annahme- und Ausgabesysteme aus dem Hause Neuscheler sind in unterschiedlichen Größen und Sicherheitsstufen erhältlich. Sie können entweder in die Gebäudewand integriert oder freistehend im Außenbereich aufgestellt werden. In diesem Fall werden sie mit einer massiven Betonummantelung versehen, und eine Edelstahlabdeckung schützt die Wertfächer vor Witterungseinflüssen. Lassen Sie sich individuell von unseren Tresor Spezialisten beraten!

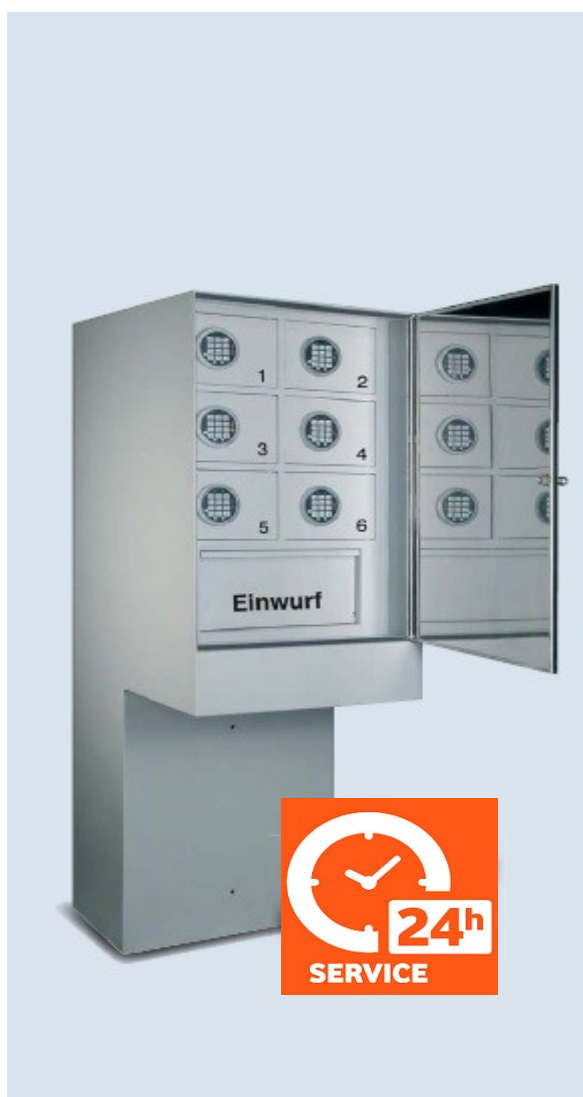

Zur sicheren Übergabe von

- Kfz-Schlüsseln
- Fahrzeugpapieren
- Kundendienst-Scheckheften
- Auftragstaschen
- Rechnungen
- ...



Nachtannahme & Ausgabe Systeme z.B. zum Aufstellen & Ein- + Aufbau in bzw. an die Wand



Größe, Sicherheitsgrad und Ausführung flexibel nach Ihren Anforderungen!

24-Stunden-Service für Ihre Kunden mit Neuscheler Annahme- & Ausgabesystemen!

Sicher kennen Sie solche oder ähnliche Situationen:

- Ihr Kunde möchte seinen Wagen zur Inspektion bringen, seine Arbeitszeiten lassen es jedoch nicht zu, das Auto während Ihrer normalen Geschäftszeiten zu bringen und wieder abzuholen.
- Ihr Kunde bringt seinen LKW nach seiner Tour direkt zum Service und möchte ihn auch außerhalb Ihrer Öffnungszeiten wieder abholen.

Hier bieten die Neuscheler Annahme- und Ausgabesysteme die ideale Lösung! Sie ermöglichen den gegenseitigen und sicheren Austausch von:

- Kfz-Schlüsseln
- Fahrzeugpapieren/Scheckheften
- Auftragstaschen
- Rechnungen

Damit bieten Sie Ihren Kunden einen echten 24-Stunden Service Mit flexiblen Ausstattungsmöglichkeiten. Das Annahme- und Ausgabesystem kann nach Ihren Erfordernissen konfiguriert werden – Größe und Anzahl der Fächer sind frei wählbar.

Unter anderem stehen Ihnen folgende Optionen zur Verfügung:

- Briefeinwurf
- Fach oder Schublade für Auftragstaschen
- Einwurffach für Kfz-Schlüssel und/oder Auftragstaschen
- Übergabefächer mit Elektronikschloss (bis zu 99 Benutzercodes)
- Auch die Einwurffächer können auf Wunsch mit einem Elektronikschloss ausgestattet werden

Diese Fächer sind für die Kunden zugänglich – entweder durch einen Wanddurchbruch oder durch die Aufstellung komplett im Außenbereich (gilt für Serie 400 & 410). Durch eine Abdecktür aus Edelstahl werden die Fächer vor Witterungseinflüssen geschützt. Bei der Aufstellung komplett im Außenbereich schützt zudem eine massive Betonummantelung das Annahme- und Ausgabesystem. Zusätzlich kann es ggf. mit der Bodenplatte verankert werden.

Aufstellung im Innenbereich > Dort, wo die Integration des Annahme- und Ausgabesystems in die Außenwand oder den Außenbereich nicht möglich oder sinnvoll ist, kann das System auch im Innenbereich, z. B. in einem von den Geschäftsräumen abgetrennten Foyer, aufgestellt werden. Bitte beachten Sie das das System für witterungsbeständige Bereiche vorgesehen ist.

Fragen Sie uns, wir haben das passende System für Sie! Tel. +49 (0)7427/92055-5

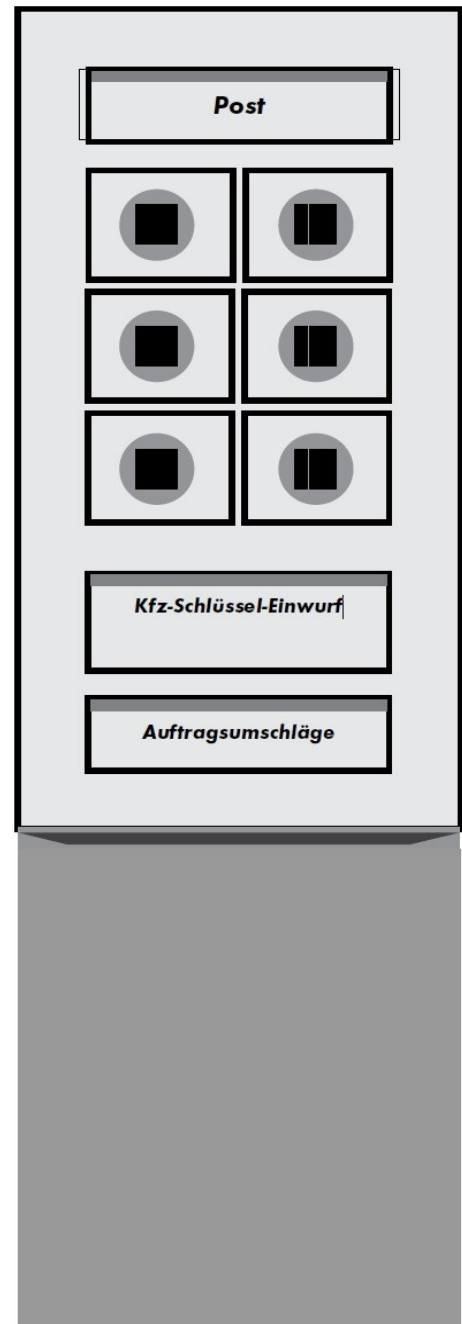

24-Stunden-Service Annahme- & Ausgabesysteme der Serien 100, 200, 300 & 400 / 410

Sicheres Unterbringen von Schlüsseln & Papieren

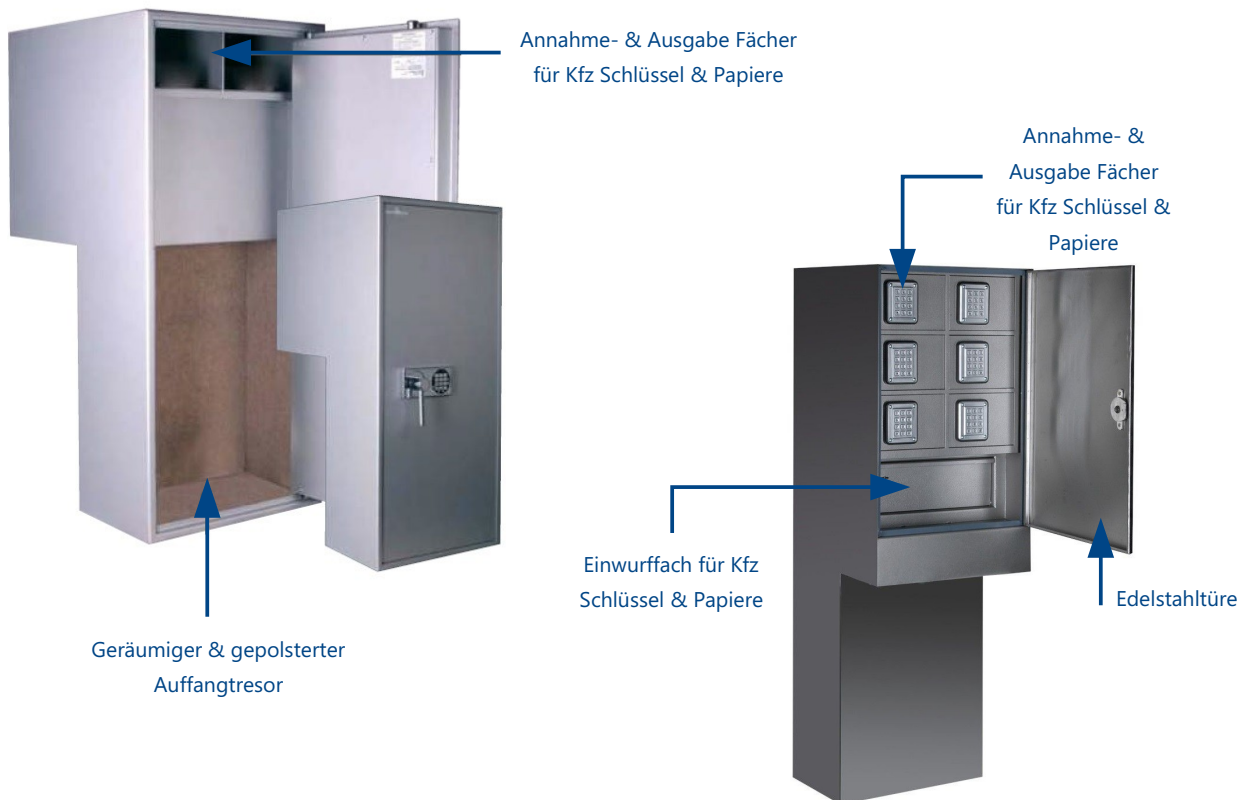

Aufbau

- Auffangtresor mit Einwurfsystem
- Vorne: Annahme- und Ausgabefächer sowie Einwurfachse (*weitere Optionen auf Anfrage*)
- Leerung bzw. Bestückung des Tresors durch das Personal von der Rückseite aus
- Türstärke 53 mm
- Einwandiger Korpus 3 mm
- Vorgerüstet zur Rückwand- und Bodenverankerung
- Türanschlag DIN rechts)

Option

- Mit zertifizierter Sicherheitsstufe S1 nach EN 14450 bei Einbau eines Elektronenschlosses an der Einwurfklappe
- Auf Wunsch mit Beschriftung der Fächer bzw. Klappen
- Größere Wandüberbrückungstiefe als 360 mm auf Anfrage

Ausstattung

- Annahme- und Ausgabefächer oberhalb des Einwurfsystems, ausgestattet mit Elektronenschloss (*Anzahl siehe Maßtabelle*)
- Einwurfsystem für Fahrzeugschlüssel und/oder Fahrzeugpapiere unterhalb der Annahme-/ Ausgabefächer
- Alle Ausgabefächer und das Einwurfsystem werden durch eine Tür aus rostfreiem Edelstahl mit Magnetverschluss vor Witterungseinflüssen geschützt
- Die Haupttür des Auffangtresors wird serienmäßig über ein Hochsicherheits-Doppelbartschloss verschlossen
- Lackierung: RAL 7035 Lichtgrau
- Systeme für den witterungsbeständigen Bereich vorgesehen!

Serie 100

Annahme- und Ausgabebetresore Serie 100 - Zum Einwurf von Fahrzeugschlüsseln und Autohaus-Servicetaschen
Sicherheitsstufe S1 oder bauartgleich mit Sicherheitsstufe S1 nach EN 14450 (je nach Ausführung). Die Serie 100 ist ideal für Autohäuser, Kfz Werkstätten und Autovermietungen geeignet. Das System, welches für die Rückwand- bzw. Bodenverankerung vorgerüstet ist, verfügt je nach Version über Ausgabefächer und einem Einwurf und kann auf Wunsch mit individuellen Beschriftungen und CI Logos versehen werden.



Aufbau:

- Auffangtresor mit Einwurfsystem
- Vorne: Annahme- und Ausgabefächer sowie Einwurffach (weitere Optionen auf Anfrage)
- Leerung bzw. Bestückung des Tresors durch das Personal von der Rückseite aus
- Türstärke 53mm
- Einwandiger Korpus 3mm
- Vorgerüstet zur Rückwand- und Bodenverankerung
- Türanschlag DIN rechts
- Für witterungsbeständige Bereiche

Ausstattung:

- Annahme- und Ausgabefächer oberhalb des Einwurfsystems, ausgestattet mit Elektronikschloss (Anzahl siehe Maßtabelle)
- Einwurfsystem für Fahrzeugschlüssel und/ oder Fahrzeugpapiere unterhalb der Annahme-/ Ausgabefächer
- Alle Ausgabefächer und das Einwurfsystem werden durch eine Tür aus rostfreiem Edelstahl mit Magnetverschluss vor Witterungseinflüssen geschützt
- Die Haupttür des Auffangtresors wird serienmäßig über ein Hochsicherheits- Doppelbartschloss verschlossen
- Lichtgrau

Optionen:

- Mit zertifizierter Sicherheitsstufe S1 nach EN 14450 bei Einbau eines Elektronikschlosses an der Einwurfflappe
- Auf Wunsch mit Beschriftung der Fächer bzw. Klappen
- Größere Wandüberbrückungstiefe als 360 mm auf Anfrage
- Ausführung in Edelstahl
- Fallraum in Anlehnung an Klasse B

Modell	Außenmaße H x B x T (in mm)	Anzahl Fächer	Gewicht (in kg)	Überbrückungstiefe Wand
100-01	1238x500x700	1	155	360mm
100-02	1238x500x700	2	156	360mm
100-03	1238x500x700	4	190	360mm
100-04	1238x500x700	6	210	360mm

Serie 200

Annahme- und Ausgabebetresore Serie 200 - Zum Einwurf von Fahrzeugschlüsseln und Autohaus-Servicetaschen Sicherheitsstufe S1 oder bauartgleich mit Sicherheitsstufe S1 nach EN 14450 (je nach Ausführung). Die Serie 200 ist ideal für Autohäuser, Kfz Werkstätten und Autovermietungen geeignet. Das System, welches für die Rückwand- bzw. Bodenverankerung vorgerüstet ist, verfügt je nach Version über Ausgabefächer und einem Einwurf und kann auf Wunsch mit individuellen Beschriftungen und CI Logos versehen werden. Als zusätzliches Feature verfügt die Serie 200 über eine zusätzliche Schublade für Auftragsaschen.



1: Schublade für Auftragsaschen

Aufbau:

- Auffangtresor mit Einwurfsystem
- Vorne: Annahme- und Ausgabefächer sowie Einwurffach (weitere Optionen auf Anfrage)
- Leerung bzw. Bestückung des Tresors durch das Personal von der Rückseite aus
- Türstärke 53mm
- Einwandiger Korpus 3mm
- Vorgerüstet zur Rückwand- und Bodenverankerung
- Türanschlag DIN rechts

Ausstattung:

- Annahme- und Ausgabefächer oberhalb des Einwurfsystems, ausgestattet mit Elektronikschloss (Anzahl siehe Maßtabelle)
- Einwurfsystem für Fahrzeugschlüssel und/ oder Fahrzeugpapiere unterhalb der Annahme-/ Ausgabefächer
- Alle Ausgabefächer und das Einwurfsystem werden durch eine Tür aus rostfreiem Edelstahl mit Magnetverschluss vor Witterungseinflüssen geschützt
- Schublade für Auftragsaschen
- Haupttür des Auffangtresors inkl. Hochsicherheits- Doppelbartschloss
- Lichtgrau

Optionen:

- Mit zertifizierter Sicherheitsstufe S1 nach EN 14450 bei Einbau eines Elektronikschlosses an der Einwurfflappe
- Auf Wunsch mit Beschriftung der Fächer bzw. Klappen
- Größere Wandüberbrückungstiefe als 360 mm auf Anfrage
- Fallraum in Anlehnung an Klasse B

Modell	Außenmaße H x B x T (in mm)	Anzahl Fächer	Gewicht (in kg)	Überbrückungstiefe Wand
200-01	1238x500x700	1	155	360mm
200-02	1238x500x700	2	156	360mm
200-03	1238x500x700	4	190	360mm

Weitere Fächer Lösungen auf Anfrage! Für witterungsbeständige Bereiche. Ausführung in Edelstahl auf Anfrage.

Serie 300

Annahme- und Ausgabebetresore Serie 300 - Zum Einwurf von Fahrzeugschlüsseln und Autohaus-Servicetaschen
Sicherheitsstufe S1 oder bauartgleich mit Sicherheitsstufe S1 nach EN 14450 (je nach Ausführung). Die Serie 300 ist ideal für Autohäuser, Kfz Werkstätten und Autovermietungen geeignet. Das System, welches für die Rückwand- bzw. Bodenverankerung vorgerüstet ist, verfügt je nach Version über Ausgabefächer und einem Einwurf und kann auf Wunsch mit individuellen Beschriftungen und CI Logos versehen werden. Als zusätzliches Feature verfügt die Serie über ein extra Fach für Auftragstaschen und Posteinwurf.



1: Postfach 2: Fach für Auftragstaschen / Umschläge

Aufbau:

- Auffangtresor mit Einwurfsystem
- Vorne: Annahme- und Ausgabefächer sowie Einwurffach (weitere Optionen auf Anfrage)
- Leerung bzw. Bestückung des Tresors durch das Personal von der Rückseite aus
- Türstärke 53mm
- Einwandiger Korpus 3mm
- Vorgerüstet zur Rückwand- und Bodenverankerung
- Türanschlag DIN rechts

Ausstattung:

- Annahme- und Ausgabefächer oberhalb des Einwurfsystems, ausgestattet mit Elektronikschloss (Anzahl siehe Maßtabelle)
- Einwurfsystem für Fahrzeugschlüssel und/ oder Fahrzeugpapiere unterhalb der Annahme-/ Ausgabefächer
- Alle Ausgabefächer und das Einwurfsystem werden durch eine Tür aus rostfreiem Edelstahl mit Magnetverschluss vor Witterungseinflüssen geschützt
- Fach für Auftragstaschen
- Postfach
- Haupttür des Auffangtresors inkl. Hochsicherheits- Doppelbartschloss

Optionen:

- Mit zertifizierter Sicherheitsstufe S1 nach EN 14450 bei Einbau eines Elektronikschlusses an der Einwurffach
- Auf Wunsch mit Beschriftung der Fächer bzw. Klappen
- Größere Wandüberbrückungstiefe als 360 mm auf Anfrage
- Fallraum in Anlehnung an Klasse B

Modell	Außenmaße H x B x T (in mm)	Anzahl Fächer	Gewicht (in kg)	Überbrückungstiefe Wand
300-01	1238x500x700	1	155	360mm
300-02	1238x500x700	2	156	360mm
300-03	1238x500x700	4	190	360mm

Weitere Fächer Lösungen auf Anfrage! Für witterungsbeständige Bereiche. Ausführung in Edelstahl auf Anfrage.

Serie 400 & 410

Dort, wo die Integration des Annahme- und Ausgabesystems in das Foyer oder die Außenwand des Gebäudes nicht möglich oder sinnvoll ist, können Sie Ihren Kunden mit dieser freistehenden Lösung der Serie 400 & 410 dennoch einen 24-Stunden-Service bieten. Die massive Betonummantelung und die Fronttür aus Edelstahl bieten dabei witterungsbeständigen Schutz. Die Sicherheit des Annahme- & Ausgabesystems ist durch das hohe Eigengewicht gewährleistet, es kann aber auch zusätzlich mit einer Bodenplatte verankert werden. Die freistehende Lösung für den Außenbereich! Da die Modelle reine Sonderanfertigungen sind stehen Sie auf Anfrage zur Verfügung.

Serie 400



Serie 410



24h Schlüsselterminal SAL-24

Durch das neue 24 Stunden Schlüssel Terminal SAL-24 können Sie Ihren Kunden einen ganz besonderen Service anbieten: die Abholung des Fahrzeugs, wann immer es Ihren Kunden in den Zeitplan passt. Die Übergabe von Kfz-Schlüsseln ist ab sofort nicht mehr an die Öffnungszeiten Ihres Hauses gebunden. Vielmehr können Ihre Kunden ganz nach Belieben künftig rund um die Uhr und ohne jede Hektik ihr Fahrzeug abholen.

Sie dagegen haben den unschätzbaren Vorteil, nach Feierabend nicht mehr auf Kunden warten zu müssen. Wenn das Fahrzeug abholbereit ist, übermitteln Sie Ihren Kunden einfach einen festgelegten Zahlencode, ob per Telefon, E-Mail oder SMS.



Ein sicheres Gehäuse

- Allseitig 3 mm Edelstahl gebürstet, Front 6mm
- 4-zeiliges Display und Tastatur vandalensicher
- Montage Aufputz
- Ausgabe 8-fach, aufrüstbar max.15-fach
- Ausgabe für Schlüssel und Schlüsselkarten
- Ausgabefach manipulationssicher
- Doppelbart-Sicherheits-Baskülschloss mit dreiseitiger Sicherung
- Außenmaße: 477 x 690 x 190 mm (H/B/T)
- Gesamtgewicht: ca. 50 kg

Weitere Features

Unsere Lösungen sind je nach Version auch mit einer VdS Zertifizierung erhältlich und bieten zusätzlich eine integrierte Kunden Bezahlfunktion an. Sprechen Sie uns an!

Funktion

- Spannung 220-240 V, 50-60 Hz
- Magnete 12V
- Steuerteil: Mikroprozessor EEPROM
- Anzeige Display im Wechsel zweisprachig
- Auswahl aller gängigen europäischen Sprachen
Wie Deutsch, Englisch, Französisch etc.
- Code-Memory-Funktion bei Stromausfall
- Nachweisbarkeit der Öffnungen
- Sperrfunktion bei Fehlversuchen

24h Schlüsselterminal ENT-24

Mit dem 24h Schlüsselterminal als Schlüsselübergabe-System ENT-24 bieten Sie Ihren Kunden einen ganz besonderen Service! Kunden können ihre Fahrzeuge zur Reparatur oder Wartung bringen und wieder abholen, wann immer sie Zeit haben - auch außerhalb Ihrer Öffnungszeiten! Die Fahrzeugschlüssel und -papiere sind derweil sicher verwahrt. So kann Ihr Kundenservice auch ohne zusätzlichen Personalaufwand kundenorientiert organisiert werden!

Ihr Vorteil im Wettbewerb: Damit Ihr Kunde mobil bleibt, können Sie ihm beim Bringen bzw. Holen eines Fahrzeugs gleichzeitig einen Mietwagen für die Reparaturzeit zur Verfügung stellen bzw. diesen entgegennehmen. Die Übergabe des Schlüssels und der Fahrzeugpapiere erfolgt nach Eingabe des persönlichen Sicherheitscodes, den Sie Ihrem Kunden zuvor telefonisch, per E-Mail oder per SMS mitgeteilt haben.

Schlüsselannahme



Platte mit Bedienungsanleitung, umklappbar als Schreibunterlage. Das heruntergeklappte Bord kann zum Ausfüllen der Auftragstasche genutzt werden.



Annahmeschublade und Auftragstaschenfach inkl. einem separaten Fach für Kugelschreiber.

Schlüsselausgabe



Die Ausgabe des Kfz-Schlüssels erfolgt nach vorheriger Eingabe eines Codes über die Tastatur.



Annahmeschublade und Auftragstaschenfach inkl. einem separaten Fach für Kugelschreiber.



Schlüssel aus dem Ausgabefach entnehmen



In der Software wird der Vorgang opt .protokolliert



Annahme Modul ENT-24

- Korpus 988x500x500mm (H/B/T)
- Schubfach für Annahme von Auftragstaschen
- Format DIN A4 297 x 210 mm
- Wahlweise mit Entnahmetür vorne, hinten oder seitlich

Funktion

- Spannung 220-240 V, 50-60 Hz
- Code-Memory-Funktion bei Stromausfall
- Nachweisbarkeit der Öffnungen
- Sperrfunktion bei Fehlversuchen
- Sperrzeit frei einstellbar
- Gesamtgewicht ca. 150 kg



Ausgabe Modul ENT-24

- Korpus 623x500x500mm (H/B/T)
- Schubfach für Ausgabe
- Ausgabeanzahl 8 Schlüssel
- Erweiterbar bis max. 32 Schlüssel
- Servicetür auf der Rückseite

Bauweise

- Fassadeneinbau oder freistehender Aufbau möglich
- Ausführung in 3 mm Edelstahl gebürstet



Weitere Features

Unsere Lösungen sind je nach Version auch mit einer VdS-Zertifizierung erhältlich und bieten zusätzlich eine integrierte Kunden Bezahlungsfunktion an. Sprechen Sie uns an!

Das Gehäuse des Systems wird sorgfältig aus Edelstahl gefertigt. Eine Aufstellung im Außenbereich ist möglich; häufiger Feuchtigkeitseinfall und extreme Temperaturschwankungen können bei Schlössern und Verbindungselementen jedoch zur Korrosion führen. Aus diesem Grund sollte bei der Aufstellung unbedingt ein geeigneter Schutz vor Witterungseinflüssen vorgesehen werden.

24h Schlüsselterminal FLE-24

Durch das neue 24 Stunden Schlüssel Terminal FLE24 können Sie Ihren Kunden einen ganz besonderen Service anbieten: Abholung des Fahrzeugs, wann immer es Ihren Kunden in den Zeitplan passt. Die Übergabe von Kfz-Schlüsseln ist ab sofort nicht mehr an die Öffnungszeiten Ihres Hauses gebunden.

Vielmehr können Ihre Kunden ganz nach Belieben künftig rund um die Uhr und ohne jede Hektik ihr Fahrzeug abholen. Sie dagegen haben den unschätzbaren Vorteil, nach Feierabend nicht mehr auf Kunden warten zu müssen. Wenn das Fahrzeug abholbereit ist, übermitteln Sie Ihren Kunden einfach einen festgelegten Zahlencode, ob per Telefon, E-Mail oder SMS.

Ihre Kunden geben diesen Code dann bei der Abholung direkt am Schlüsselterminal FLE-24 ein und entnehmen ihren Fahrzeug- oder Kartenschlüssel. Der Kunde gibt den Code direkt ins 24 Stunden Terminal ein und entnimmt seine Fahrzeug- oder Kartenschlüssel. Damit der Kunde mobil bleibt, kann beim Bringen und Holen eines Fahrzeugs wechselweise gleichzeitig ein Mietwagen für die Reparaturzeit entgegengenommen oder wieder abgegeben werden. Die Übergabe des Schlüssels erfolgt nach Eingabe des persönlichen Sicherheitscodes.



Ein sicheres Gehäuse

- Allseitig 4 mm Edelstahl pulverbeschichtet
- 5 Zoll großer Touchscreen
- Montage Aufputz
- Ausgabe 8-fach, aufrüstbar max. 15-fach
- Ausgabefach manipulationssicher
- Schloss und Riegel durch bohrsichere Platten geschützt
- Zertifiziert nach Norm EN SS3492
- Kräftiges Zentralriegelwerk mit dreiseitiger Verriegelung, Tür 10mm Edelstahl
- Ausstattung mit zwei Bolzen nach vorn
- Ausstattung mit je einem Bolzen nach oben & unten
- Außenmaße: 500x750x350mm (HxBxT)
- Geprüft vom Technical Research Institute of Sweden
- EN 1143-2 / D-I Zertifizierung

Funktion

- Spannung 220-240 V
- Anzeige Display im Wechsel zweisprachig
- Auswahl gängiger europäischen Sprachen wie Deutsch, Englisch etc.
- Code-Memory-Funktion bei Stromausfall
- Nachweisbarkeit der Öffnungen
- Sperrfunktion bei Fehlversuchen
- Gesamtgewicht: 95Kg

Optional

- FLE-24SS - Bildschirmschoner mit Slideshow, Bildern, Logo und Werbung
- FLE-24NT - Programmierbar über bauseitigen Netzwerk

24h Schlüsselterminal ENT-24T

Kostenintensive Mitarbeiter-Spätdienste rechnen sich selten in Autohäusern. Deshalb steht ein Servicekunde ggf. vor verschlossener Tür und wirft den Fahrzeugschlüssel plus Papiere durch den Briefschlitz. Das ist mit einem hohen Diebstahlrisiko verbunden und kann den Versicherungsschutz gefährden. Hierfür bietet Neuscheler eine passende Lösung. Das brandneue ENT-24T ist ein Einwurf- und Entnahmetresor für Deposits wie Schlüssel, Unterlagen und Wertsachen. Das System ist nach der EN 1143-2 / D-I ECB-zertifiziert und verfügt über eine rückseitige Tür (Rearloadvariante) mit einem Schlüsselschloss. Das Depot garantiert eine sichere Aufbewahrung nach Einwurf und verfügt über eine patentierte Ausgabefunktionalität.

Ähnliche Systeme mit Zertifizierung haben sich bereits bei Banken, an Tankstellen und bei Retailern bewährt. Bei aller Sicherheit kommt die Anwenderfreundlichkeit für Autohaus Kunden nicht zu kurz: Die Benutzerführung erfolgt komfortabel über einen 5-Zoll-Touch-Screen (auf dem optional eine Slideshow für Werbezwecke eingeblendet werden kann), alle Öffnungen und Abholungen sind über eine Archivfunktion nachvollziehbar.

Optional

- Bequem programmierbar über Webinterface (Tablet und Smartphone) Netzwerk
- Anschluss an eine neue bzw. bauseitige Einbruchmeldeanlage möglich
- Ausgabe von bis zu 24 Schlüsseln
- Vorbereitung zu einer Videoüberwachung



Zertifiziert nach: EN 1143-2/D-I ECB

Bauart und Funktion

- Kompaktbauweise, Gewicht: ca. 400kg
- Außenmaße: 1550x600x900mm (HxBxT)
- Spannung 220-240 V, 50-60 Hz
- Code-Memory-Funktion bei Stromausfall
- Sperrfunktion bei Fehlversuchen

Aufbauhinweis

Für den gut geschützten Außenbereich!



24h Schlüsselterminal ENE-24A

Das neue Schlüssel-Annahme & Ausgabe-System ENE-24A bietet ihren Kunden den gewohnten komfortablen Service: Bringen und abholen des Fahrzeugs, wann immer es ihrem Kunden in den Zeitplan passt. Allerdings ist dieses System noch sicherer, denn die Schlüssel werden im Innenraum des Gebäudes gesammelt und verwahrt. Wenn das Fahrzeug abholbereit ist, übermitteln sie ihrem Kunden einfach einen festgelegten Zahlencode, ob per Telefon, E-Mail oder SMS. Ihre Kunden geben diesen Code dann bei der Abholung direkt am Schlüssel-Ausgabe-System ENE-24A ein und entnehmen ihren Fahrzeug- oder Kartenschlüssel. Ganz einfach ist auch die Nachtannahme. Der Kunde zieht die Schublade auf, hinterlegt seinen Schlüssel darin, schiebt diese zu und der Schlüssel bzw. das Wertgut landet sicher im Tresor. Durch spezielle Sperrmechanismen ist der Schlüssel / das Wertgut sicher verwahrt!

Ein sicheres Gehäuse

- Ausgabeanzahl 8 Schlüssel
- Gehäuse einwandig 4 mm Stahl, lackiert in RAL 9006
- Tür doppelwandig, 60mm stark
- Bolzenverriegelung mittels Stahlriegelbolzen
- Doppelbartsicherheitsschloss VdS, mit 2 Schlüsseln
- Rückwandbohrung zur Verankerung an der Wand
- 1480x490x331mm (HxBxT), ca. 180 kg, 230V AC
- 5 Zoll großer Touchscreen
- Code-Memory-Funktion bei Stromausfall
- Nachweisbarkeit der Öffnung
- Sperrfunktion bei Fehlversuchen
- Sprachauswahl: alle gängigen EU Sprachen

Schubladenmodul

- 400x410x250mm (HxBxT)
- ENE-24A aus Edelstahl 1.4016 2,0 mm
- Schubeinrichtung Schlüsselannahme inkl. Bevorratungsfach
- Für Auftragskuverts im Format DIN C5
- Vorbereitet für Mauereinbau 390 mm, Schachtlänge ca. 400 mm



Außenansicht ENE-24A. System in die Wand integriert



Innenansicht von ENE-24A



24h All in One Annahme & Ausgabe. SHS-24

Durch das neue 24 Stunden Schlüssel Terminal können Sie Ihren Kunden einen ganz besonderen Service anbieten: Abholung des Fahrzeugs, wann immer es Ihren Kunden in den Zeitplan passt. Wenn das Fahrzeug abholbereit ist, übermitteln Sie Ihren Kunden einfach einen festgelegten Zahlencode, ob per Telefon, E-Mail oder SMS. Ihre Kunden geben diesen Code dann bei der Abholung direkt am Schlüssel-Ausgabe-System SHS-24 ein und entnehmen ihren Fahrzeug- oder Kartenschlüssel aus dem Fach, sowie weitere von Ihnen zur Verfügung gestellten Gegenstände, wie Rechnungen, Lieferscheine etc. Parallel können Kunden Ihre Fahrzeuge über die Nachtannahme abgeben. Ein weitere Clou ist die Möglichkeit das System auch als Briefkasten nutzen zu können.



Beispiel, SHS-24 mit 2 Ausgabefächer
Version als Einbaumodul

System SHS-24 im Detail

- Korpus aus Edelstahl, inkl. Vordach, 2mm V2A
- Deckplatte & Schließbleche aus 4mm Edelstahl
- Front aus 5mm Edelstahl geschliffen
- 2 Fächer System: 1350 x 400 x 300 mm (H/B/T)
- 4 Fächer System: 1580 x 400 x 300 mm (H/B/T)
- 6 Fächer System: 1810 x 400 x 300 mm (H/B/T)
- Intelligente, elektronische Zahlencode Schlösser
- Individuelle Codes hinterlegbar
- Fächer beschriftet
- Batteriebetrieb, keine externe Spannung nötig
- Sperrfunktion bei Fehlversuchen
- Integr. Auftragstaschen Fach
- Mit optionalem Briefkasten
- Entnahme Türe Vorder- o. Rückseite auf Wunsch



SHS-24 als Standsäule. Je nach Ausführung mit 2 Fächer (wie abgebildet) oder 4, bzw. 6. Ideal auch geeignet für Ihre Tagespost

Bezahlungsfunktion

Kennen Sie das Problem? Der Kunden möchte das Auto nach Büroschluss abholen. Und Sie möchten sicher sein, dass der Kunde seine Rechnung beglichen hat und das richtige Auto abholt. Jetzt können sie Ihren Kunden verärgern und ihn auf die Bürozeit drängen oder Personal einstellen und verlängerte Abholzeiten einführen. Das muss nicht sein! Mit unseren Schlüsselterminals und der Bezahlungsfunktion lösen Sie diese Aufgabe effizient und mit minimalen Kosten. Mit der opt. Bezahlungsfunktion bieten wir Unternehmern in den Bereichen Autohäuser und Kfz Werkstätten eine hervorragende Lösung, um den Zahlungsverkehr mit ihren Kunden zu vereinfachen. Der Zahlservice tritt in die Schnittstellenfunktion zwischen Dienstleister und Kunde. Hier wird für reibungslosen Geld- und Schlüsseltransfer gesorgt.

Die Funktion

Setzen Sie eines unserer elektronischen 24 Stunden Schlüsselterminals* ein und hinterlegen Sie dort die Autoschlüssel, die abgeholt werden sollen. Geben Sie das Schlüsselfach und die Rechnungsdaten in unserem Portal ein. Alles andere erledigen wir!

Der Kunde erhält ein Mail mit einem Zahlungslink. Über den Link in der Mail kann er bequem online zahlen (PayPal, Kreditkarte, Einzug, Rechnung). Alle Rechnungsdaten sind hinterlegt. Er erhält sofort eine Zahlungsbestätigung. Nach der Zahlungsbestätigung erhält er eine weitere Mail mit den Abholdaten und einem PIN für seinen Schlüssel. Er kann nun flexibel und unabhängig von ihren Bürozeiten, sein Auto abholen. Und Sie haben sicher und bequem Ihr Geld auf Ihrem PayPal Konto.

*Für folgende Systeme geeignet

FLE-24
ENE-24A
ENT-24T

Weitere in Kürze erhältlich!

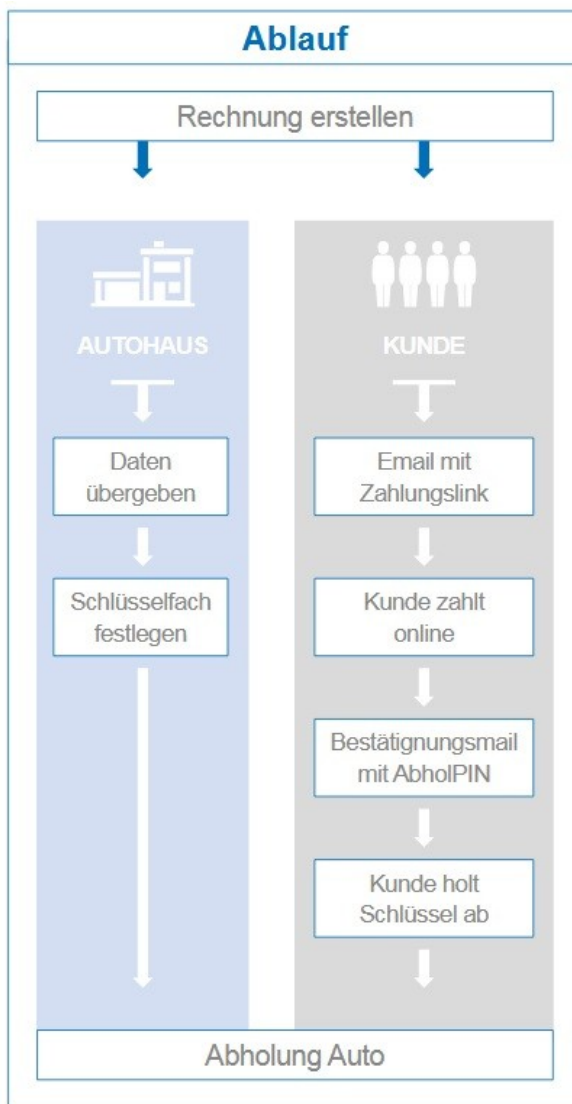

Interface Programmierung

Die 24h Schlüssel Terminals kommunizieren mit verschlüsselten UDP-Telegrammen mit dem Webserver. Der Verbindung wird dabei grundsätzlich vom Schlüsseldepot nach außen aufgebaut. Damit vermeiden wir feste IP-Adressen an den Internetzugängen der Schlüsseldepots. Hohe Intelligenz für maximalen Schutz.

UDP Telegrammen

Die Schlüsseldepots kommunizieren mit verschlüsselten UDP-Telegrammen mit dem Webserver. Die Verbindung wird dabei grundsätzlich vom Schlüsseldepot nach außen aufgebaut. Damit vermeiden wir feste IP-Adressen an den Internetzugängen der Schlüsseldepots. Im Normalbetrieb meldet sich jedes Schlüsseldepot einmal pro Minute am Webserver an. Jedes Schlüsseldepot hat einen eigenen Key mit dem die Telegramme verschlüsselt werden.

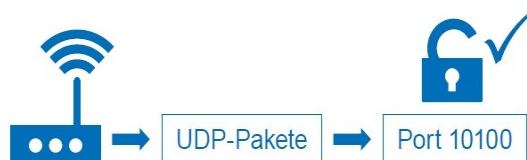

MySQL

Der Anwender hat keine direkte Verbindung mit dem 24h Schlüssel Terminal. Die Kommunikation zwischen dem Benutzer und dem Terminal erfolgt über eine gesicherte Internetseite auf einem Webserver (https). Die Benutzereingaben werden mit Hilfe von PHPScripten in eine MySQL-Datenbank geschrieben.



Benutzer Verwaltung

Der Benutzer muss sich mit Benutzernamen und Passwort auf der Internetseite anmelden. Er bekommt dann Zugriff auf seine 24h Schlüssel Terminals. Für ein Terminal können mehrere Benutzer angelegt werden. Ein Benutzer kann Zugriff auf einen oder mehrere Depots haben. Auf dem Terminal werden Benutzereingaben und andere Aktionen, z.B. Schlüsselentnahmen, protokolliert

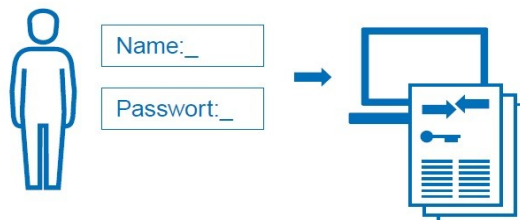

Einwurf- & Depositresore

Einwurf- und Depositresore zur Sicherung von Bargeld, Dokumenten & Schlüsseln

In allen Betrieben mit hohem Bargeldaufkommen, wie z. B. Autohäusern, Kfz Werkstätten und Waschstraßen, ist der sichere Umgang mit Tageseinnahmen und Wechselgeld ein wichtiges Thema. Eine ideale Lösung, um größere Geldbeträge auch während des laufenden Betriebs diebstahl- und überfall sicher unterzubringen, sind Einwurf- und Depositresore.

Diese Tresore verfügen über Schubladen oder Einwurfschlitze, die durch spezielle technische Einrichtungen gegen Eingriff und Entnahme geschützt sind. Je nach Ausstattung und Verwendung werden sie auch als Schubladenoder Nachttresore bezeichnet. Systeme dieser Art bieten den Vorteil, Bargeld, aber auch Fahrzeugschlüssel, Papiere, Auftragstaschen o. ä. einwerfen zu können, ohne dass der Tresor dafür geöffnet werden muss. Alle Mitarbeiter können also etwas in den Tresor einwerfen, öffnen können ihn jedoch nur bestimmte dazu berechnigte Personen, z. B. der Inhaber oder Geschäftsführer. Bei uns bekommen Sie Deposit- und Einwurfresore in vielen Maßen und Sicherheitsstufen für Betriebe aller Größen. Vervollständigt werden diese Lösungen durch unsere feuerfesten Tresore für Dokumente, Ordner, Geld+Wert.



Zum sicheren Einwurf von

- Kassenbeständen / Tageseinnahmen
- Wertgegenständen / Schlüsseln
-

und zur Aufbewahrung von

- Wechselgeld
- Kassen / Aktenordnern
- Geschäftsunterlagen



Serie 90

Der kompakte Tresor, ideal für Kfz Werkstätten
 Sicherheitsstufe B nach VDMA 24992 05/95 und S2 nach EN
 14450, VdS 2862

- Doppelwandige Tür 80mm
- Türblatt 6mm
- Allseitig doppelwandiger Korpus 60mm
- Bolzendurchmesser Ø 25mm
- Türanschlag DIN rechts
- Höhenverstellbare Fachböden
- Lackierung: Lichtgrau
- Doppelbart Sicherheitsschloss
- Alternativ mit Code Schloss



Modell	Außenmaße H x B x T (in mm)	Innenmaße H x B x T (in mm)	Gewicht (in kg)	Volumen (in Liter)	Fachböden
090-01	480x475x450	356x339x318	200	38	1
090-02	655x475x450	531x339x318	200	57	1
090-03	1200x610x510	1080x430x390	300	181	2
090-04	800x650x500	680x520x360	300	128	1
090-05	1200x650x500	1080x520x360	300	202	2
090-05.1	1200x650x500	1080x520x360	200	202	2
090-06	1500x650x510	1380x518x364	300	260	3
090-07	1800x650x510	1674x520x360	350	312	3
090-07.1	1600x500x430	1480x368x301	300	164	3
825-HT	Elektronikschloss mit Revision anstatt Doppelbart-Schloss				
826-HTZ	Mechanisches Zahlenkombinationsschloss anstatt Doppelbart-Schloss				

Weitere Modelle und Sonderlösungen stehen auf Anfrage zur Verfügung.

Serie 100

Das super Modell für Autohäuser & Autovermietungen
Widerstandsgrad I - Einbruchschutz nach EN 1143-1,
nach VdS 2450

- Mehrwandige Tür 104mm
- Aufbohrsichere Panzerplatte im Schlossbereich
- Allseitig mehrwandiger Korpus
- Tür und Korpus mit Feuerschutzisolierung
- Massives Bolzenverriegelungssystem
- Einbruchschutz 30/50 RU
- Zur Bodenverankerung
- Beschläge und Scharniere 60mm vorstehend
- Eintürig: Türanschlag DIN rechts
- Doppeltürig: Türanschlag DIN rechts/DIN links
- Höhenverstellbare Fachböden
- Türöffnungswinkel 180°
- Lackierung: Lichtgrau
- Doppelbartsicherheitsschloss



Modell	Außenmaße H x B x T (in mm)	Gewicht (in kg)	Volumen (in Liter)	Fachböden	Türen
100-01	514x604x400	111	40	1	1
100-02	800x700x550	202	142	2	1
100-03	1006x636x510	216	147	2	1
100-04	1206x636x510	249	181	3	1
100-05	1806x836x600	452	502	4	1
100-06	1806x1200x600	598	763	4	2
100-07	1806x1486x550	672	855	4	2
100-08	1950x700x550	412	388	4	1
825-HT	Elektronikschloss mit Revision anstatt Doppelbart-Schloss				

Serie 100S

Das Feuer sichere Modell für Autohäuser. Widerstandsgrad I
Einbruchschutz nach EN 1143-1, VdS 2450, Güteklasse S60P
Feuersicherheit nach EN 1047-1

- Türstärke 105mm
- Mehrwandige Sandwichbauweise
- Mehrseitiges Bolzenverriegelungssystem
- Umlaufender Feuerfalz
- Zur Bodenverankerung
- Eintürig: Türanschlag DIN rechts
- Doppeltürig: Türanschlag DIN rechts/DIN links
- Türöffnungswinkel 180°
- Höhenverstellbare Fachböden
- Lackierung: Lichtgrau
- Doppelbartsicherheitsschloss
- Alternativ mit elektr. Code Schloss

VdS



**Feuersicherheit
60 Minuten**

Modell	Außenmaße H x B x T (in mm)	Gewicht (in kg)	Volumen (in Liter)	Fachböden	Türen
100-09	379x589x471	128	44	1	1
100-10	801x589x471	215	110	2	1
100-11	1322x704x471	365	238	3	1
100-12	1700x886x445	509	374	4	1
100-13	1884x975x459	659	451	4	2
825-HT	Elektronikschloss mit Revision anstatt Doppelbart-Schloss				
826-HTZ	Mechanisches Zahlenkombinationsschloss anstatt Doppelbart-Schloss				

Weitere Modelle und Sonderlösungen auf Anfrage erhältlich

Serie 200

Der hochkarätige Tresor für spezielle Aufgaben im Autohaus
Widerstandsgrad II Einbruchschutz nach EN 1143-1,
nach VdS 2450



- Mehrwandige Tür 109mm
- Aufbohrsichere Panzerplatte im Schlossbereich
- Allseitig mehrwandiger Korpus
- Tür und Korpus gefüllt mit Feuerschutzisolierung
- Hochfester Spezialbetonfüllung
- Massives Bolzenverriegelungssystem
- Einbruchschutz 50/80 RU
- Zur Bodenverankerung
- Beschläge und Scharniere 60mm vorstehend
- Eintürig: Türanschlag DIN rechts
- Doppeltürig: Türanschlag DIN rechts/DIN links
- Höhenverstellbare Fachböden
- Türöffnungswinkel 180°
- Lackierung: Lichtgrau
- Doppelbartsicherheitsschloss

Modell	Außenmaße H x B x T (in mm)	Gewicht (in kg)	Volumen (in Liter)	Fachböden	Türen
200-01	514x604x400	230	45	1	1
200-02	806x636x510	394	123	2	1
200-03	1206x636x510	541	194	3	1
200-04	1250x700x550	620	254	3	1
200-05	1806x806x550	910	447	4	1
200-06	1806x1200x600	1308	794	4	2
200-07	1950x700x550	899	411	4	1

Weitere Modelle und Sonderlösungen sind auf Anfrage erhältlich.

Tresore mit Elektronikschloss & Feuersichere Tresore in Widerstandsklasse II & Schlüsselhaken sind auf Anfrage erhältlich

Serie 210

Unser Panzer. Zum Schutz hochsensibler Werte!
Widerstandsgrad II Einbruchschutz nach EN 1143-1,
VdS 2450, Güteklasse S120P Feuersicherheit nach EN 1047-1

- Türgesamtstärke 135mm
- Korpus und Tür mehrwandig
- Allseitige Bolzenverriegelung
- Zur Bodenverankerung
- Eintürig: Türanschlag DIN rechts
- Doppeltürig: Türanschlag DIN rechts/DIN links
- Türöffnungswinkel 180°
- Höhenverstellbare Fachböden
- Lackierung: Lichtgrau
- Doppelbartsicherheitsschloss
- Optional mit elektr. Code Schloss
- Optional mit zusätzlich abschließbarem Fach (siehe Grafik)



Modell	Außenmaße H x B x T (in mm)	Gewicht (in kg)	Volumen (in Liter)	Fachböden	Türen
210-01	550x632x573	240	50	1	1
210-02	1418x821x573	623	247	2	1
210-03	1618x821x573	700	292	3	1
210-04	1821x1377x573	1139	613	3	2
210-05	1821x1775x573	1452	818	6	2
210-05.1	2042x1775x573	1605	937	8	2
825-HT	Elektronikschloss mit Revision anstatt Doppelbart-Schloss				
826-HTZ	Mechanisches Zahlenkombinationsschloss anstatt Doppelbart-Schloss				

Weitere Modelle und Sonderlösungen sind auf Anfrage erhältlich.

Serie 250

Der feuersichere Tresor für den Kfz Betrieb

- Zertifiziert nach VdS 2450
- EN 1143-1 Klasse I, bei fachgerechter Verankerung
- Feuerwiderstand nach EN 15659, LFS60P
- Korpus und Tür mehrwandig
- Tür 110mm stark, mit allseitiger Bolzenverriegelung
- Spezielle Füllungen und Dichtsysteme
- Schutz vor Bränden und Löschwasser
- Serienmäßig zur Bodenverankerung vorgesehen
- Verriegelung über Doppelbartsicherheitsschloss
- Schlossklasse I (incl. 2 Schlüsseln)
- Farbe: RAL 7035 grau

Serie 251

Der universelle feuersichere Tresor für den Kfz Betrieb

- Zertifiziert nach VdS 2450
- EN 1143-1 Klasse N, bei fachgerechter Verankerung
- Feuerwiderstand nach EN 1047-1, S60P
- Korpus und Tür mehrwandig
- Tür 110mm stark, mit allseitiger Bolzenverriegelung
- Spezielle Füllungen und Dichtsysteme
- Schutz vor Bränden und Löschwasser
- Serienmäßig zur Bodenverankerung vorgesehen.
- Verriegelung über Doppelbartsicherheitsschloss
- Schlossklasse I (incl. 2 Schlüsseln)
- Farbe: RAL 7035 grau

Modell	Außenmaße H x B x T (in mm)	Innenmaße H x B x T (in mm)	Gewicht (in kg)	Fachböden	2flg.
250-01	1700x850x600	1582x732x396	480	4	-
250-02	1950x850x600	1832x732x396	520	4	-
250-03	1750x1200x600	1632x1082x396	690	4	Ja
251-01	380x600x480	280x500x308	140	1	-
251-02	636x600x480	536x500x308	205	2	-
251-03	1360x700x480	1260x600x308	420	3	-
251-04	1550x850x550	1432x732x346	520	3	-
251-05	1950x800x500	1832x682x296	670	4	-
251-06	1950x1120x500	1832x1002x296	850	4	Ja
251-07	1950x1300x500	1832x1182x296	860	4	Ja
825-SH	Elektronikschloss mit Revision anstatt Doppelbart-Schloss				

Serie 220

Wichtige Akten > sicher verschlossen!
 Sicherheitsstufe A nach VDMA 24992 Stand 05/95
 und S1 nach EN 14450

- Korpus einwandig 3mm
- Schubladentüren doppelwandig 60mm
- Schubladen sind 2-seitig sperrend
- Schubladen auf Teleskopschienen
- Teleskopstangen leicht laufend
- Lackierung: Lichtgrau
- Je Schublade mit Doppelbartschloss
- Sonderanfertigungen möglich
- Inkl. 2 Schlüssel je Schublade



Modell	Außenmaße H x B x T (in mm)	Gewicht (in kg)	Schubladen
220-01	696x550x600	63	2
220-02	981x550x600	151	3
220-03	1266x550x600	196	4
220-04	1550x550x600	240	5

Individualität

Durch unsere große Auswahl an Hängeregistern
 Tresore und Dokumentenschränke bieten wir
 Ihnen eine individuelle Gestaltung im Autohaus.

Praktisch im Alltag, sicher in der Nacht und auf
 Wunsch auch im ansprechenden CI konformen
 Design. Sprechen Sie uns an, wir helfen Ihnen
 gerne weiter!



Serie 230

Ideal zur Aufbewahrung von Geräten, wie Diagnosegeräte, Messgeräten oder Dokumenten - Der Tresor für Ihre Werkstatt. Sicherheitsstufe B nach VDMA 24992 Stand 05/95 und S2 nach EN 14450 Güteklasse LFS 30 P leichter Feuerschutz nach EN 15659 Aufbau

- Doppelwandige Tür
- Korpus doppelwandig
- Zur Bodenverankerung
- Türöffnungswinkel 180°
- Korpus isoliert mit Spezialfüllung
- Feuerschutzdichtung in der Tür
- Türanschlag DIN rechts
- Lackierung: Lichtgrau
- Hochsicherheits-Doppelbartschloss
- Optional mit elektr. Code Schloss
- Sonderanfertigungen und Sondergrößen
- Optional auch mit Schlüsselhaken



Modell	Außenmaße H x B x T (in mm)	Gewicht (in kg)	Volumen (in Liter)	Fachböden	Türen
230-01	1175x705x527	172	202	2	1
230-02	1175x905x527	217	292	2	2
230-03	1950x1260x800	500	520	4	2
825-SH	Elektronikschloss mit Revision anstatt Doppelbart-Schloss				

Wir fertigen den Tresor auch individuell nach Ihren Angaben und Wünschen. Tresore mit Widerstandsklasse I, II & höher sind auf Anfrage bei uns erhältlich.

Serie 440 D-I & 440 D-II

Sichere Verwahrung von Geld & Wert im Autohaus

Widerstandsgrad D-I nach EN 1143-2

- Tür 105mm stark
- Korpus allseitig mehrwandig
- Gepanzerte Schublade mehrwandig
- Schublade (200mm)
- Leichtlaufende Teleskopschienen
- Rückhol Sperre
- Türanschlag DIN rechts
- Lackierung: Lichtgrau
- Doppelbartsicherheitsschloss an der Tür
- Doppelbartsicherheitsschloss an der Schublade
- Optional auch mit Schlüsselhaken

Der ideale Tresor bei hohem Bargeldaufkommen in Autohäusern, Tankstellen & Waschhallen



Serie 440 D-II

Wie Serie 440 D-I, jedoch hoch sichere Verwahrung von Geld & Wert im Autohaus mit Widerstandsgrad D-II nach EN 1143-2

- Tür mehrwandig, 114mm stark
- Korpus allseitig mehrwandig
- Hochfester Spezialbetonfüllung
- Rückhol Sperre
- Notverriegelungsaktivierung bei Einbruch

Modell	Außenmaße H x B x T (in mm)	Gewicht (in kg)	Volumen (in Liter)	Widerstandsklasse
440-01	800x650x550	300	53	I
440-02	1200x650x550x	300	131	I
440-03	1400x650x550	300	170	I

Modell	Außenmaße H x B x T (in mm)	Gewicht (in kg)	Volumen (in Liter)	Widerstandsklasse
440-04	1000x650x550	470	98	II
440-05	1400x650x550	630	180	II

Serie 440 D-I & 440 D-II

Der Standard Geld+Wert Tresor für Kfz Werkstätten
 In Anlehnung an Sicherheitsstufe B - VDMA 24992 05/95

- Tür doppelwandig 80mm
- Türblatt 6mm, Umlaufender Feuerfalz
- Korpus allseitig mehrwandig
- Tür und Korpus mit Feuerschutzisolierung
- Feuerschutzisolierung nach DIN 4102
- Bohrfeste Panzerung im Schlossbereich
- Mehrfache Bolzenverriegelung
- Zur Bodenverankerung, Türanschlag DIN rechts
- Höhenverstellbare Fachböden
- Lackierung: Lichtgrau
- Doppelbartsicherheitsschloss
- Schublade mit Einsatz für Geldscheine+Münzen (€)



Modell	Außenmaße H x B x T (in mm)	Gewicht (in kg)	Volumen (in Liter)	Auffangfach (Höhe in mm)	Fachböden
495-01	1030x670x500	300	153	300	1
495-02	1430x670x500	300	236	300	2

Weitere Versionen und Sonderlösungen sind auf Anfrage erhältlich.

Serie 800 I

Der Allrounder für Kfz Werkstätten

- Dokumentenschrank mit Türen in Tresorbauweise
- Korpus allseitig einwandig Grundausstattung
- 1 feste Schiene für Hängeregistratur
- Höhenverstellbare Fachböden
- Lackierung: Weißaluminium
- Doppelbartschloss
- Optional mit elektr. Code Schloss
- 800-02 & 03 Doppelbartschloss und 4-Knopf-Zahlenschloss



Modell	Außenmaße H x B x T (in mm)	Gewicht (in kg)	Volumen (in Liter)	Fachböden	Türen
800-01	1980x1000x480	180	787	5	2
800-02	1000x600x500	95	259	2	1
800-03	1960x1000x500	195	815	5	2

Serie 876-I

Das bewährte Modell für Autohäuser & Autovermietungen

Sicherheitsstufe S1 nach EN 14450 Aufbau

- Korpus allseitig doppelwandig
- Außen- und Innenmantel aus 1,5mm Stahl
- Tür doppelwandig, 81mm
- Feuerschutzisolierung
- Umlaufende Feuerfalz
- Eintürig: Türanschlag DIN rechts
- Doppeltürig: Türanschlag DIN rechts/DIN links
- Höhenverstellbare Fachböden
- Lackierung: Lichtgrau
- Hochsicherheits-Doppelbartschloss
- Optional mit elektr. Code Schloss



Modell	Außenmaße H x B x T (in mm)	Gewicht (in kg)	Volumen (in Liter)	Fachböden	Türen
876-01	800x700x500	95	179	1	1
876-02	1250x700x500	125	288	3	1
876-03	1950x950x550	230	722	4	1
876-04	1950x950x550	250	722	4	2

Serie 876-I I

Das bewährte Modell mit leichtem Feuerschutz
Sicherheitsstufe B nach VDMA 24992 Stand 05/95 und S2
nach EN 14450 Güteklasse LFS 30 P leichter Feuerschutz nach
EN 15659 Aufbau

- Doppelwandige Tür(en), Korpus doppelwandig
- Zur Bodenverankerung, Türöffnungswinkel 180°
- Korpus isoliert mit Spezialfüllung
- Feuerschutzdichtung in der Tür, Türanschlag DIN rechts
- Lackierung: Lichtgrau,
- Doppelbartschloss, opt. mit elektr. Code Schloss



Modell	Außenmaße H x B x T (in mm)	Gewicht (in kg)	Volumen (in Liter)	Fachböden	Türen
876-07	1175x705x527	172	202	2	1
876-08	1175x905x527	217	292	2	2
876-09	1875x955x527	315	490	4	2

Serie 876-I I

Unser Feuersichere Datensicherungstresore
Widerstandsgrad I Einbruchschutz nach EN 1143-1
Güteklasse S 120 DIS, Feuersicherheit nach EN 1047-1

- Türgesamtstärke 173mm
- Korpus und Tür mehrwandig
- Allseitige Bolzenverriegelung
- Sockelhöhe 85mm
- Vorgerüstet zur Bodenverankerung
- Türanschlag DIN rechts
- Türöffnungswinkel 180°
- Höhenverstellbare Fachböden
- Lackierung: Lichtgrau
- Doppelbartsicherheitsschloss



Sonderausstattung

- Höhenverstellbare Schubladeneinrichtung auf leicht laufenden Teleskopschienen
- Innentresor 150 mm

Modell	Anzahl Schubladen (optional)	Außenmaße H x B x T in mm	Gewicht (in kg)	Volumen (in Liter)
888-01	Max. 6	114x714x662	433	170
888-02	Max. 7	1300x800x730	560	276
888-03	Max. 8	1456x886x798	707	418

Die Tresore können individuell an Datenkapazität ausgestattet werden. Je nach Wunsch mit CD Fächer, Tape und Disk Fächer, Ordner und Brief Fächer. Gerne stellen wir Ihnen einen individuellen Datensicherungstresor zusammen.

Serie 011

Die passende Sicherheitslösung haben wir auch für größeren Platzbedarf! Unsere Wertraum Türen ermöglichen optimalen Schutz für ganze Räume oder Gebäudeabschnitte, dort, wo normale Tresore nicht genügend Platz bieten. So lassen sich bei einem Neu- oder Umbau Schlüsselräume in jeder gewünschten Größe einrichten. Die Wände können mit verschiedenen Schlüsseltafeln oder unserem Schlüssel-Managementssystem "Center" ausgerüstet werden. Natürlich können auch andere wichtige Gegenstände, wie wertvolle Diagnosegeräte oder Spezialwerkzeuge, in dem Raum aufbewahrt werden. Durch die Ausstattung der Wertraumtür mit einem elektronischen Verschlusssystem lässt sich der Zugang zum Schlüsselraum effizient regeln.

Es können mehrere Benutzercodes für die berechtigten Mitarbeiter eingerichtet werden. Eine Auditfunktion sorgt dafür, dass sich alle Bedienvorgänge auslesen lassen. Damit eignen sich Schlüsselräume mit Wertraumtür optimal für große Autohäuser und Kfz Werkstätten.



Modell	Wanddurchbruchmaß H x B x T (in mm)	Außenmaß H x B x T (in mm)	Tür Durchgangmaß H x B x T (in mm)	Gewicht (in kg)
011-01	1800x1800	1835x930	1685x710	240
011-02	1800x1000	1835x1050	1700x830	375
011-03	2000x1000	2035x1050	1900x830	405



Ideal wenn Sie einen Neu- bzw. Umbau Ihres Autohauses planen.

Geeignet für:

- *Schlüsselaufbewahrung*
- *Dokumente*
- *Geld & Papiere*
- *Gerätschaften & Wertobjekte*

Schlüsselkästen, Schlüsseltresore & Kombitresore

Versicherungskonforme Schlüsselverwahrung in allen Sicherheitsklassen

Dem Umgang mit Schlüsseln kommt in der Automobilbranche eine besondere Bedeutung zu. Neben Gebäude- und Büroschlüsseln müssen vor allem auch die Fahrzeugschlüssel sicher verwahrt werden. Es gilt zum einen zu verhindern, dass Autodiebe an Originalschlüssel gelangen. Zum anderen muss auch der interne Umgang mit Fahrzeugschlüsseln effizient und versicherungskonform organisiert sein. Für die besonderen Anforderungen von Autohäusern und Autovermietungen bieten wir vom Institut-Neuscheler spezielle Sicherungssysteme für eine perfekte Schlüsselorganisation in vielen Größen, Ausführungen und Sicherheitsstufen. Durch flexibel einzurichtende Schlüsselhakenleisten, in die die Schlüsselhaken von der Höhe und dem seitlichen Abstand variabel eingehängt werden können, lassen sich auch große Schlüssel und Transponder problemlos im Tresor unterbringen. Auch Schlüsselmanagementsysteme zum Einbau in Schlüsseltresore gehören zu unserem Produktprogramm.

In Schlüssel-Kombitresoren können neben Schlüsseln auch andere für einen Betriebsbereich wichtigen Gegenstände dezentral und sicher dort untergebracht werden, wo sie benötigt werden:

- In der Werkstatt z. B. Kfz-Diagnosegeräte und Spezialwerkzeuge
- An der Fahrzeugannahme und -abgabe Bargeld und Fahrzeugdokumente
- In der Verwaltung Akten und Geschäftsunterlagen

Dank ihrer flexiblen Ausstattungsmöglichkeiten sind Schlüssel-Kombitresore für fast alle Bereiche geeignet und schützen dort die wichtigsten Objekte vor Diebstahl, unbefugtem Zugriff und Feuer. Wir bieten eine große Auswahl an Schlüssel-Kombitresoren in verschiedenen Größen, Sicherheitsstufen und mit unterschiedlicher Schlüsselhakenanzahl



Zur sicheren Aufbewahrung von

- Kfz Schlüsseln
- Transpondern
- Werkstattschlüsseln
- Gebäudeschlüsseln

...



Serie 1736

Schlüsselkästen für den Standard Einsatz

- Einwandige Flügeltüren
- Allseitig einwandiger Korpus
- Glatte Vorderfront durch einliegende Türen
- Mit umlaufendem Rand
- Mit schwenkbarem Schlüsselregister
- Hakenleisten verstellbar, Zylinderschloss
- Verschiedenfarbig & fortlaufend nummeriert
- Lackierung: Lichtgrau

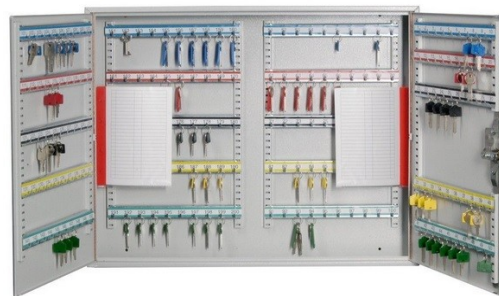

Modell	Außenmaße H x B x T (in mm)	Gewicht (in kg)	Anzahl Haken
1736-01	550x730x80	12	200
1736-02	550x730x140	20	400
1736-03	550x730x205	26	500

Serie 1737-I

Schlüsselkästen für den Standard Einsatz

- Einwandige Flügeltüren
- Allseitig einwandiger Korpus
- Glatte Vorderfront durch einliegende Türen
- Mit umlaufendem Rand
- Mit schwenkbarem Schlüsselregister
- Hakenleisten verstellbar, Zylinderschloss
- Verschiedenfarbig & fortlaufend nummeriert
- Lackierung: Lichtgrau



Modell	Außenmaße H x B x T (in mm)	Gewicht (in kg)	Anzahl Haken Vorrichtungen	Anzahl Türen
1737-01	800x500x200	50	200	1

1737-02	1000x600x200	70	300	1
1737-03	1500x600x200	100	450	1
1737-04	1000x1000x200	159	800	2
1737-05	1500x1000x200	159	800	2
1737-06	1800x1000x200	175	1000	2

Serie 1737-II

Der Schlüsselschrank mit dem individuellen Hakensystem

- Schlüsselhaken individuell einstellbar
- Allseitig einwandiger Korpus
- Glatte Vorderfront durch einliegende Türen
- Türanschlag DIN rechts. Einwandige Tür
- Bei zwei Türen DIN rechts und DIN links
- Zur Wandbefestigung. Mit Zylinderschloss



Modell	Außenmaße H x B x T (in mm)	Gewicht (in kg)	Anzahl Haken Vorrichtungen	Zwischenwand
1737-15	255x190x130	3	20	0
1737-16	350x270x130	4	40	0
1737-17	450x300x130	6	60	0
1737-18	550x380x130	8	90	0
1737-19	550x380x205	13	180	1x
1737-20	550x730x250	28	350	2x
1737-21	1300x730x250	70	700	2x



Serie 1200-I

Schlüsseltresore Serie Kompakt. Sicherheitsstufe B nach VDMA 24992 Stand 05/95 und S2 nach EN 14450

- Allseitig doppelwandiger Korpus 60 mm
- Umlaufender Feuerfalz
- Vorrichtung zur Boden- und Wandbefestigung
- Türanschlag DIN rechts
- Hakenleisten individuell verstellbar
- Verschiedenfarbig und fortlaufend nummeriert
- Lackierung RAL 7035 Lichtgrau
- Hochsicherheits-Doppelbartschloss
- Optional mit elektronischem Code Schloss



Abb. zeigt 1200-02

Modell	Außenmaße H x B x T (in mm)	Anzahl Schwenkwände	Gewicht (in kg)	Anzahl Haken
1200-01	806x520x250	0	72	150
1200-02	1200x670x300	0	105	300
1200-03	1800x670x300	0	152	510
1200-04	1800x670x300	0	300	510

Serie 1200-I

Schlüsseltresore Serie Kompakt - Sicherheitsstufe B nach VDMA 24992 Stand 05/95 und S2 nach EN 14450

- Allseitig doppelwandiger Korpus 60 mm
- Umlaufender Feuerfalz
- Vorrichtung zur Boden- und Wandbefestigung
- Türanschlag DIN rechts
- Hakenleisten individuell verstellbar
- Verschiedenfarbig und fortlaufend nummeriert
- Lackierung RAL 7035 Lichtgrau
- Hochsicherheits-Doppelbartschloss
- Optional mit elektronischem Code Schloss



Abb. zeigt 1200-08 mit 1200-HR

Modell	Außenmaße H x B x T (in mm)	Schlüsselhaken Anzahl	Zwischenwände Anzahl	Hakenleisten Anzahl	Gewicht (in kg)
1200-05	436x460x180	70	0	7	33
1200-06	636x460x180	100	0	10	37
1200-08	636x460x260	200	1	20	45
1200-HR	Elektronischschloss mit Revision anstelle eines Doppelbart Schloß				

Serie 1210-I

Schlüsseltresore Serie Kompakt VdS - Widerstandsgrad I nach EN 1143-1, VdS 2450

- Mehrwandige Tür 84mm, allseitig mehrwandiger Korpus
- Schlüsselhaken individuell einhängbar
- Zur Boden- und Wandbefestigung
- Türanschlag DIN rechts. Vierseitige Verriegelung
- Verschiedenfarbig & fortlaufend nummeriert
- Lackierung RAL 7035 Lichtgrau
- Hochsicherheits-Doppelbartschloss
- Optional mit elektronischem Code Schloss



Abb. zeigt 1210-10

Modell	Außenmaße H x B x T (in mm)	Anzahl Schwenkwände	Gewicht (in kg)	Anzahl Haken
1210-10	436x496x250	0	90	100
1210-11	836x496x300	1	170	300
1210-12	1036x496x300	1	200	400
1210-13	1536x736x300	1	355	1000

Serie 1210-II

Tresore für den anspruchsvollen Einsatz im Autohaus

- Zertifiziert und güteüberwacht durch VdS-Zert in Köln
- VdS Klasse I, Allseitig mehrwandiger Korpus
- Tür mehrwandig 105 mm stark
- Serienmäßige Verankerung am Boden vorbereitet
- Präzisionsteleskopauszügen
- Zwischenwände sind vollausziehbar, mit Kunststoffhakenleisten
- Raster von 14 mm höhenverstellbar
- Auswechselbares Display
- Seitlicher Hakenabstand: 30 mm
- Hakenlänge: 18 mm
- Doppelbartsicherheitsschloss
- Schlossklasse I (inkl. 2 Schlüssel)



Modell	Außenmaße	Schlüsselhaken	Zwischenwände	Hakenleisten	Gewicht (in kg)
	H x B x T (in mm)	Anzahl	Anzahl	Anzahl	
1210-01	600x500x500	300	4	30	132
1210-02	800x500x500	420	4	42	170
1210-03	800x650x550	700	6	70	180
1210-04	800x700x550	840	7	84	190
1210-05	1200x700x550	1560	7	156	280
1210-06	1500x700x550	2040	7	204	390

Auf Wunsch auch mit mechanischem Zahlenkombinationsschloss oder Elektronikschloss lieferbar. Sprechen Sie uns an.

Serie 1250

Schlüssel-Wandeinbautresore der Serie E mit der Sicherheitsstufe B nach VDMA 24992 Stand 05/95 und S2 nach EN 14450

- Doppelwandige Tür 52 mm
- Allseitig einwandiger Korpus
- Umlaufender Feuerfalz
- Türanschlag DIN rechts, inkl. Hochsicherheits-Doppelbartschloss
- Hakenleisten individuell verstellbar
- Verschiedenfarbig und fortlaufend nummeriert
- Lackierung RAL 7035 Lichtgrau



Modell	Außenmaße	Anzahl	Gewicht (in kg)	Anzahl
	H x B x T (in mm)	Schwenkwände		Haken
1250-01	420x420x200	0	22	70
1250-02	600x420x200	0	30	100
1250-03	1036x496x300	0	40	160

Serie 1300

Schlüssel-Kombitresore - Widerstandsgrad I bis III Einbruchschutz nach EN 1143-1, geprüft nach VdS 2450 Güteklasse LFS 30 P Feuergeschützt nach EN 15659

- Aufbau Widerstandsgrad I
- Korpus allseitig mehrwandig
- Türstärke: 104mm



- Aufbau Widerstandsgrad II
- Korpus und Tür mehrwandig
- Mit hochfester Spezialbetonfüllung
- Türstärke: 109 mm
- Zusätzliche Notverriegelung der Tür
- Verriegelung wird aktiviert bei einem Einbruchversuch

- Aufbau Widerstandsgrad III
- Korpus und Tür mehrwandig
- Mit hochfester Spezialbetonfüllung
- Türstärke: 130 mm
- Zusätzliche Notverriegelung der Tür
- Verriegelung wird aktiviert bei einem Einbruchversuch

Innenausstattung

- Vom Tresorboden ausgehend in 350mm Höhe (Ordnerhöhe) ein fester Fachboden
- Darüber an den Seitenwänden, der Rückwand und der Türinnenseite das Spezial-Schlüsselhakensystem
- Die Schlüsselhaken können vertikal und horizontal flexibel eingehängt werden
- Länge der Schlüsselhaken: 40mm

Grundausrüstung & Verschluss

- Türanschlag DIN rechts
- Türöffnungswinkel 180°
- Vorgerüstet zur Bodenverankerung
- Lackierung RAL 7035 Lichtgrau
- Hochsicherheits-Doppelbartschloss (inkl. 2 Schlüssel)
- Optional mit elektronischem Code Schloss



Mögliche Kombinationen

Widerstandsklasse VdS I

Modell	Außenmaße H x B x T (in mm)	Anzahl Schwenkwände	Gewicht (in kg)	Anzahl Haken
1300-01	1006x636x510	0	216	200
1300-02	1250x700x550	0	284	250
1300-03	1500x700x550	0	329	300
1300-04	1806x806x550	0	422	450

Widerstandsklasse VdS II

Modell	Außenmaße H x B x T (in mm)	Anzahl Schwenkwände	Gewicht (in kg)	Anzahl Haken
1300-05	1006x636x510	0	466	200
1300-06	1250x700x550	0	541	250
1300-07	1500x700x550	0	719	300
1300-08	1806x806x550	0	910	450

Widerstandsklasse VdS III

Modell	Außenmaße H x B x T (in mm)	Anzahl Schwenkwände	Gewicht (in kg)	Anzahl Haken
1300-09	1006x636x510	0	536	200
1300-10	1250x700x550	0	942	250
1300-11	1500x700x550	0	848	300
1300-12	1806x806x550	0	1100	450

Weitere Versionen sind auf Anfrage erhältlich. Klasse IV & V Tresore auf Anfrage erhältlich!

Serie 1350

Wählen Sie einen Tresor in der passenden Größe. Die Innenausstattung konfigurieren wir nach Ihren Anforderungen.

Schlüssel-Kombitresore Serie PDII Widerstandsgrad II

Einbruchschutz nach EN 1143-1, VdS 2450

- Extra starke Bauweise z.B. Türstärke: 140mm
- Tür mit Panzerung gegen Bohrwerkzeuge
- Panzerung gegen Fräs- und Schneidwerkzeuge
- Mehrwandige Sandwichbauweise
- 4-seitige Verriegelung
- Feuerhemmende Isolierung + mehrfacher Feuerfalz
- Türanschlag DIN rechts
- Verstellbarer Fachboden (siehe Maßtabelle)
- Vorrichtung zur Bodenverankerung
- Lackierung RAL 7035 Lichtgrau
- Hochsicherheits-Doppelbartschloss



Frei wählbare Ausstattungsoptionen

- Ausziehbare Schlüsseltafeln mit Schlüsselhakenleisten auf beiden Seiten
- Schlüsselhaken in unterschiedlichen Längen und mit unterschiedlichem Hakenabstand auch für große Schlüssel (inkl. Transponder)
- Fächer für Ordner und Fahrzeugpapiere je nach Wunsch seitlich oder unterhalb der ausziehbaren Schlüsseltafeln

Modell	Außenmaße H x B x T (in mm)	Anzahl Schwenkwände	Gewicht (in kg)	Volumen (in Liter)
1350-01	650x550x570	0	260	67
1350-02	880x465x345	0	420	141
1350-03	1200x750x680	0	600	276
1350-04	1500x750x680	0	725	352
1350-05	1850x750x680	0	880	442
1200-HR	Elektronikschloss mit Revision anstelle eines Doppelbart Schloß			

Weitere Versionen sind auf Anfrage erhältlich. Klasse IV & V Tresore auf Anfrage erhältlich!

Serie 1360

Für raue Umgebungen bieten sich unsere hochwertigen Schlüsseltresore mit Betonummantelung zur Aufstellung im Freigelände an. Die Schlüsseltresor Lösungen ermöglichen eine sichere Aufbewahrung von Fahrzeugschlüsseln auch im Außenbereich. Der Tresor, der individuell in Höhe, Breite und Tiefe gefertigt werden kann, wird dazu rundherum mit einer Ummantelung aus Spezialbeton versehen und ggf. mit der Bodenplatte verankert. Einen sauberen Abschluß bietet die Edelstahl Fronttür. Auch die Sicherheitsstufe kann als Standard Version wie aber auch als versicherungskonforme Widerstandsklasse frei ausgewählt werden.

Darüber hinaus kann der Kunde wählen, ob der Tresor über ein Doppelbart Sicherheitsschloss verfügen soll oder über eine Code Tastatur. Beschriftungen runden das Portfolio ab.



Eine wirtschaftliche und kundenfreundliche Lösung

- Kurze Wege von den Ausstellungsfahrzeugen auf dem Freigelände zu den entsprechenden Fahrzeugschlüsseln.
- Das Gespräch zwischen Kunde und Verkäufer wird zum Beispiel nicht durch das Schlüsselholen unterbrochen.
- Der Tresor kann auf Wunsch mit einer witterungsbeständigen Fronttür aus Edelstahl versehen werden.



Wir bieten eine große Auswahl an Schlüssel-Kombitresoren in verschiedenen Größen, Sicherheitsstufen und mit unterschiedlicher Schlüsselhakenanzahl. Viele der Tresore können individuell nach Ihren Erfordernissen konfiguriert werden, z. B. mit Schlüsseltafeln in verschiedenen Abständen und Schlüsselhaken in unterschiedlichen Längen und Abständen auch für große Schlüssel und Transponder. Auch die übrige Inneneinrichtung gestalten wir nach Ihren Anforderungen und Wünschen – z. B. mit einem oder mehreren Innentresoren, Fächern für Akten, Einstellmöglichkeiten für Kassen oder Hängeregistraturen auf ausziehbaren Teleskopschienen.

**Die 2 in 1 Lösung für
Ihren Kfz Betrieb**



Auftragstaschen Tresore – Serie 240

Der ideale Tresor für Ihre Auftragstaschen. Werkstatt-Auftragstaschentresor mit Untergestell in den Sicherheitsstufe A & B nach VDMA 24992 Stand 05/95, sowie in der Widerstandsklasse I nach VdS

Zur übersichtlichen und gleichzeitig sicheren Unterbringung von Auftragstaschen im Werkstattbereich. Die Zahl der Fächerreihen kann – abhängig von der Größe des Tresors – individuell festgelegt werden. Der Tresor kann auf Wunsch optional mit einem Untergestell versehen werden.

Aufbau von oben nach unten (Abm in Klasse A Version):

Oben

- Außenmaße ca. 1000 x 1200 x 100 (H x B x T in mm). Auch in anderen Größen für mehr Auftragstaschen erhältlich!

Unten

- Abm. ca: 800 x 1200 x 100 (H x B x T in mm)
- Lackierung RAL 7035 Lichtgrau
- Mit dem Tresor verschraubt
- Inneneinrichtung
- 9 Bleche übereinander, in der kompletten Breite schräg eingeschweißt. Hier können die Auftragstaschen nebeneinander und in 9 Reihen übereinander eingestellt werden.
- Grundausstattung: 4 Verankerungsbohrungen in der Rückwand
- 2-türig
- Verschluss Elektronisches Verschlusssystem, alternativ mechanisches Doppelbart Schloss

Gesamtgewicht

- Gewicht ca. 90 kg, bei Klasse B ca. 150Kg, Klasse I individuell

Individuell

Gerne können wir Ihren Auftragstaschentresor in verschiedensten Größen anfertigen. Sprechen Sie uns einfach mit Ihrer Wunschvorstellung an.

Mechanische & elektronisches Schlüsselmanagement & Verwaltung

Zu jederzeit wissen wo und wer die Schlüssel hat

Eine Situation, die vermutlich jeder Mitarbeiter eines Autohauses kennt: Man möchte dem Kunden ein Fahrzeug zeigen oder ihm den Schlüssel für eine Probefahrt übergeben – und der Fahrzeugschlüssel ist nicht an seinem Platz. Hat ihn ein anderer Kollege aus dem Verkauf? Oder ein Werkstattmitarbeiter? Das Herumfragen kostet unnötig Zeit und hinterlässt beim Kunden keinen guten Eindruck. Mit einem professionellen Schlüsselmanagement-System hat die Suche nach Fahrzeugschlüsseln ein Ende! Sie haben den gewünschten Schlüssel entweder sofort zur Hand – oder sehen auf einen Blick, wer ihn in Benutzung hat. Das Neuscheler Schlüsselkontroll- und -managementsystem ist einfach in der Handhabung, es funktioniert ohne Elektronik und lässt sich flexibel an Ihre Anforderungen anpassen. Das System kann in einen Tresor oder in einen Schlüsselraum eingebaut werden.

Vervollständigt wird unser Portfolio durch elektronische Verwaltungssysteme.

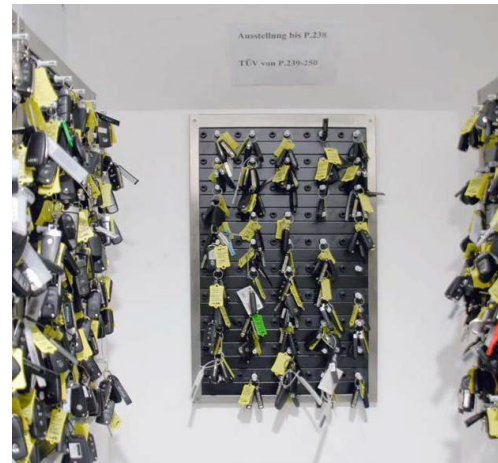

TIP! Schlüsseltresore mit Schlüsselkontroll- und -managementsystem im Tresor

Suchen Sie sich einen Tresor in der gewünschten Größe und mit dem gewünschten Widerstandsgrad aus uns lassen Sie ihn mit dem Basic KK Schlüsselkontroll- und -managementsystem ausstatten. So haben Sie immer den Überblick darüber, wer welchen Schlüssel in Benutzung hat und verbinden ein professionelles Schlüsselmanagement mit der sicheren Aufbewahrung der Schlüssel im Tresor!

Schlüsselcenter Basic KK

Verschundene Schlüssel im Autohaus, unberechtigte Entnahmen von Kunden oder Mitarbeiter, sowie aufwändiges Protokollführen gehören der Vergangenheit an. Denn das neue Schlüsselcenter Basic KK bietet intelligente Lösungen für die Sicherung und Verwaltung von wahlweise 25/50/100 Schlüsseln als günstige Alternative zu den Schlüsselverwaltungen der Basic & Enterprise Serie. Das Schlüsselcenter ist modular im Baukastenprinzip erweiterbar. Eine Wandbefestigung ist vorbereitet und kann auch in einem entsprechend zertifizierten Wertschutzschrank implementiert werden.

Alternativ bieten wir Ihnen die komplette Montage in einen ausgewählten, zertifizierten Tresor an. Gerne stellen wir Ihr passendes System unverbindlich zusammen.

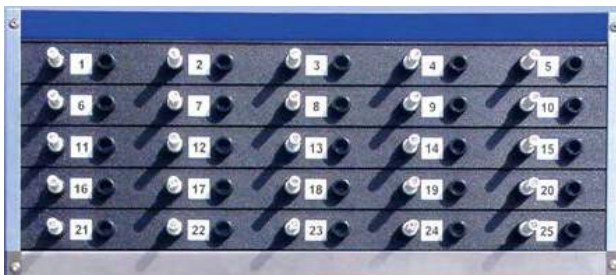

Für größere Schlüssel auch mit Blind
Leisten unter jeder Schlüsselreihe.



Perfekt organisiert und sicher untergebracht sind die Schlüssel, wenn das System in einen Schlüssel- oder Kombi-tresor eingebaut wird.

So einfach funktioniert das System:

1. Jeder Schlüssel wird mittels einer Plombe mit dem nummerierten Schlüsselstecker verbunden



2. Um einen Schlüssel aus dem Neuscheler System zu entnehmen, muss dieser durch Einstecken eines Bedienersteckers entsperrt werden.



Jedem Mitarbeiter wird eine Bedienerstecker-Farbe zugeordnet. So kann jederzeit nachvollzogen werden, welcher Mitarbeiter gerade welchen Schlüssel in Gebrauch hat.



3. Der Bedienerstecker kann erst dann wieder entnommen werden, wenn der Schlüsselstecker wieder an seinem Platz eingesteckt wurde



Einfach erklärt

Ein neu zu deponierender Schlüssel wird zusammen mit dem nummerierten Schlüsselstecker in einer Schlüssel-Plombe zusammengefasst und dauerhaft versiegelt. Nach Bedarf kann der Bund auf den dafür vorgesehenen Feldern zusätzlich gekennzeichnet werden. Um einen Schlüssel aus dem Schlüssel Center zu entnehmen, muss der personalisierte Bediener-Stecker das zugehörige Schloss entsperren. Der Bediener-Stecker kann erst wieder entnommen werden, wenn der Schlüssel-Stecker wieder im Schlüssel Center deponiert worden ist. Durch die Farbe und/oder die Kennzeichnung des Bedienersteckers ist der derzeitige Nutzer (z.B. Verkäufer, Aufbereiter etc.) des Schlüssels sicher identifizierbar.

Schlüsseltresore der Center KK-T Serie

Sicherer können Sie Ihre Schlüssel kaum deponieren. Und das noch dazu so praktisch wie komfortabel: ausziehbare, nummerierte Schlüsselleisten auf Teleskop-Vollauszügen, stufenlos verstellbare Schlüsselhaken (840 bis 3979, je nach Modell) und eine Tür, die sich trotz 80mm Stärke dank außenliegender Lappenbänder bis 180° öffnen lässt (Beschläge 65mm vorstehend). Nicht zuletzt können Sie Ihren Schlüsseltresor der Center KK-T Serie durch Einschrauben zusätzlicher Schlüsselleisten beliebig erweitern. Je nach gewünschter Version verfügen die Tresore über Sicherheitsstufen, gemäß der aktuellen VdS Richtlinien.



Spezifikationen:

Tür 4-wandig, mehrfach aus massivem, hochwertigem Stahl gekantet, zusätzlich vollflächig mit Spezialfüllung gefüllt; Türöffnungswinkel 180° ■ Korpus 4-wandig in kompakter Bauweise für optimales Innenvolumen ■ 3-seitige Verriegelung durch massive Schließbolzen (25mm) und starre Hintergreifbolzen (25mm) auf Scharnierseite ■ Dualer Schutzmechanismus: Notverriegelung, die beim Aufbruchversuch das Öffnen erschwert, erweiterte Schlosspanzerung ■ Doppelbart Hochsicherheits-schloss mit 2 Schlüsseln (145mm lang), auf Wunsch unterschiedliche Schlosskombinationen gegen Aufpreis lieferbar ■ Vorrichtung zur Bodenverankerung, inkl. zugelassenem Verankerungsmaterial

Optionales Zubehör:

Mechanisches Zahlenschloss ■ Elektronikschloss ■ Hängeregistratur ausziehbar ■ Fachboden ausziehbar ■ Innentresor inkl. Zylinderschloss ■ Innentresor mit DB-Schloss ■ VdS Zertifizierung

Modell	Außenmaße H x B x T (in mm)	Innenmaße H x B x T (in mm)	Türe H x B (in mm)	Gewicht (in kg)
KK-T1	800x700x500	730x617x363	640x540	189
KK-T2	1500x700x500	1430x617x363	1340x540	311
KK-T3	1950x700x500	1880x617x363	1790x540	390
KK-T4	1950x950x550	1880x867x413	1790x790	500

Weitere Versionen in verschiedenen Sicherheitsstufen / Widerstandsklassen sind auf Anfrage erhältlich!

System Eco IN 10

Für maximal 10 Schlüssel

Batteriebetriebener Schlüsselsafe aus robustem Edelstahl (3mm), mit Codetastatur und integrierter Elektronik Einheit zur Benutzerverwaltung und Speicherung zahlreicher Ereignisse. Ermöglicht eine Hinterlegung von 255 benutzerbezogenen 4- bis 7-stelligen PINs. Öffnung über das batteriegepufferte Codeschloss oder bei Batterieausfall über einen mechanischen Notschlüssel. Der Safe ist vorgerichtet mit einer Hakenleiste für bis zu 10 Schlüssel. Die komplette Elektronik befindet sich in der Tür und ist somit sehr wartungsfreundlich. Optional mit externer Stromversorgung.

- Abm. 196x265x100mm
- Stärke 3mm - Gewicht 6,0Kg
- Material: Edelstahl
- Spannungsversorgung 1,5V
- Inkl. Software, USB-Adapter, Montagematerial



Ausführliche Infos gibt's
Im separat erhältlichen
Prospekt Katalog

System Eco IN 20

Für maximal 20 Schlüssel

Batteriebetriebener Schlüsselsafe aus robustem Edelstahl (3mm), mit Codetastatur und integrierter Elektronik Einheit zur Benutzerverwaltung und Speicherung zahlreicher Ereignisse. Ermöglicht eine Hinterlegung von 255 benutzerbezogenen 4- bis 7-stelligen PINs. Öffnung über das batteriegepufferte Codeschloss oder bei Batterieausfall über einen mechanischen Notschlüssel. Der Safe ist vorgerichtet mit 2 Hakenleisten für bis zu 20 Schlüssel. Die komplette Elektronik befindet sich in der Tür und ist somit sehr wartungsfreundlich. Optional mit externer Stromversorgung.

- Abm. 245x265x150mm
- Stärke 3mm - Gewicht 10,5Kg
- Material: Edelstahl
- Spannungsversorgung 1,5V
- Inkl. Software, USB-Adapter, Montagematerial



System Basic – Das Multitalent für Ihre Verwaltung

Sicher und einfach im Handling: Das Basic ist die perfekte Synthese aus elektronischem und mechanischem Schlüsselmanagement! Das Basic dokumentiert den Schlüssel Verbleib zuverlässig und lückenlos. Anhand von relevanten Daten wie Zeit, Datum und persönlicher Zugangsberechtigung entscheidet die integrierte Elektronik des Systems über die Schlüsselfreigabe. Das System Basic 3 ist in Varianten für 40 oder 60 Schlüsselträger erhältlich. Durch die Benutzung von Ergänzungsgehäusen werden Systeme für bis zu 1.000 Schlüssel möglich.

Basic 3-40

Elektronisches Schlüsselverwaltungssystem Basic 3 für die optimale Schlüsselkontrolle. Jeder Schlüssel wird an einem Schlüsselträger befestigt und elektromechanisch verriegelt. Mastersystem mit kompletter Systemsteuerung, Datenbank und weitreichender Funktionalität:

- Für 40 Schlüssel
- Zuverlässige und lückenlose Dokumentation
- Bequeme Administration über Netzwerk
- Einfache Berechtigungsvergabe über Gruppen
- Sekundenschnelles Nachvollziehen über Protokolle
- Inkl. Betriebssystem mit integrierter Datenbank
- Benutzerzugriff über PIN und/oder Kartenleser
- Notstromversorgung und Alarmmanagement

Unterbringung der Schlüssel in einem robusten Edelstahlgehäuse zur sicheren Aufbewahrung. Gehäuse wahlweise mit Edelstahl-Tür, Makrolonglas-Tür oder als türloses System erhältlich. Eine Systemerweiterung über ein Ergänzungsgehäuse, sowie Kartenleser und Fingerprint Reader ist optional für das Modell Basic 3-40 & Basic 3-60 möglich.

Basic 3-60

Wie Modell Basic 3-40 jedoch:

- Für 60 Schlüssel



Abb. zeigt Basic 3-40



Abb. zeigt Basic 3-60

System Enterprise IN – Das Profi System für Ihre Schlüsselvewaltung

Das System Enterprise verfügt über zahlreiche Features:

- Verbund mehrerer Systeme
- Benutzerführung über Touch-Panel-Display
- Administration über Webinterface
- Status- und Alarmdarstellung über lokale Software
- Mehrsprachigkeit, einfache Umstellung möglich
- Zusätzliche Gruppen-Funktionen
- Variable Anordnung der Bedieneinheit



Darüber hinaus verfügt das Enterprise IN über die bewährten Funktionalitäten: Der Schlüssel hängt an einem Schlüsselträger und wird elektromechanisch im Enterprise verriegelt. Zugriffsberechtigung und Protokollerstellung für jeden Benutzer und jeden Schlüssel ermöglicht sekundenschnelles Nachvollziehen, wo sich Schlüssel gerade befinden oder was mit ihnen geschehen ist. Über serielle Schnittstellen lassen sich Zusatzgeräte wie z. B. Kartenleser, Fingerprintreader oder SMS-Modul integrieren. Auch der bereits bewährte Funktionsumfang wie u. a. Gast-Code-Erzeugung, Vieraugen-prinzip, zahlreiche Alarmvarianten und Notfallfreigabe ist vorhanden

Varianten & Möglichkeiten

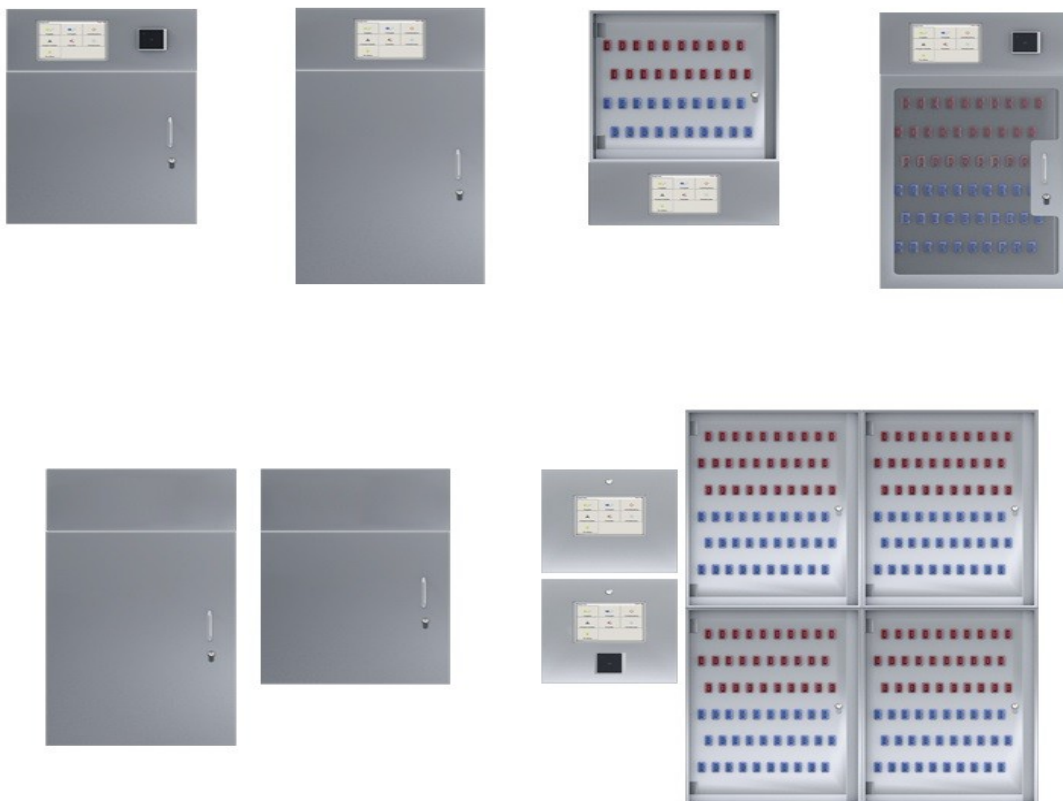

Enterprise 4-40 – Für 40 Schlüssel

Elektronisches Schlüsselverwaltungssystem Enterprise 4 für die optimale Schlüsselkontrolle. Jeder Schlüssel wird an einem Schlüsselträger befestigt und elektro-mechanisch im System verriegelt. Das Mastersystem ist mit einer kompletten Systemsteuerung, Datenbank und weitreichender Funktionalität ausgestattet:

- Für 40 Schlüsselträger
- Zuverlässige und lückenlose Dokumentation
- Bequeme Administration über Netzwerk
- Einfache Berechtigungsvergabe über Gruppen
- Sekundenschnelles Nachvollziehen über Protokolle
- Inkl. Betriebssystem mit integrierter Datenbank
- Benutzerzugriff über PIN und/oder Kartenleser
- Notstromversorgung und Alarmmanagement

Die Unterbringung der Schlüssel erfolgt in einem robusten Edelstahlgehäuse zur sicheren Aufbewahrung. Gehäuse wahlweise mit Edelstahl-Tür, Makrolonglas-Tür oder als türloses System erhältlich. Bestückung des Gehäuses in 10er Schritten. Systemerweiterung über Ergänzungsgehäuse.

- Intuitive Benutzerführung über robustes 10,4"-Touch-Display
- Zahlreiche Gehäuseoptionen bei Master- und Ergänzungssystemen
- Bedieneinheit abgesetzt oder angesetzt vom Gehäuse
- Komfortable Administration über Webinterface
- Systemverbund mehrerer Systeme - Serielle Schnittstellen für Zusatzgeräten, wie z.B. Kartenleser, Fingerprintreader
- Erweiterte XML-Schnittstellenfunktionen (OPC und SOAP)
- Optional: Reservierungsfunktion/Datenerfassung bei Schlüsselrückgabe



Enterprise 4-60 – Für 60 Schlüssel

- Wie Enterprise 4-40, jedoch für 60 Schlüsselträger
- Zuverlässige und lückenlose Dokumentation
- Bequeme Administration über Netzwerk
- Einfache Berechtigungsvergabe über Gruppen
- Sekundenschnelles Nachvollziehen über Protokolle
- Inkl. Betriebssystem mit integrierter Datenbank
- Benutzerzugriff über PIN und/oder Kartenleser
- Notstromversorgung und Alarmmanagement



Enterprise 4-80 – Für 80 Schlüssel

Elektronisches Schlüsselverwaltungssystem Enterprise 4 für die optimale Schlüsselkontrolle. Jeder Schlüssel wird an einem Schlüsselträger befestigt und elektro-mechanisch im System verriegelt. Das Mastersystem ist mit einer kompletten Systemsteuerung, Datenbank und weitreichender Funktionalität ausgestattet:

- Für 80 Schlüsselträger
- Zuverlässige und lückenlose Dokumentation
- Bequeme Administration über Netzwerk
- Einfache Berechtigungsvergabe über Gruppen
- Sekundenschnelles Nachvollziehen über Protokolle
- Inkl. Betriebssystem mit integrierter Datenbank
- Benutzerzugriff über PIN und/oder Kartenleser
- Notstromversorgung und Alarmmanagement

Die Unterbringung der Schlüssel erfolgt in einem robusten Edelstahlgehäuse zur sicheren Aufbewahrung. Gehäuse wahlweise mit Edelstahl-Tür, Makrolonglas-Tür oder als türloses System erhältlich. Bestückung des Gehäuses in 10er Schritten. Systemerweiterung über Ergänzungsgehäuse.

- Intuitive Benutzerführung über robustes 10,4"-Touch-Display
- Zahlreiche Gehäuseoptionen bei Master- und Ergänzungssystemen
- Bedieneinheit abgesetzt oder angesetzt vom Gehäuse
- Komfortable Administration über Webinterface
- Systemverbund mehrerer Systeme - Serielle Schnittstellen für Zusatzgeräten, wie z.B. Kartenleser, Fingerprintreader
- Erweiterte XML-Schnittstellenfunktionen (OPC und SOAP)
- Optional: Reservierungsfunktion/Datenerfassung bei Schlüsselrückgabe



Enterprise 4-120 – Für 120 Schlüssel

- Wie Enterprise 4-80, jedoch für 120 Schlüsselträger
- Zuverlässige und lückenlose Dokumentation
- Bequeme Administration über Netzwerk
- Einfache Berechtigungsvergabe über Gruppen
- Sekundenschnelles Nachvollziehen über Protokolle
- Inkl. Betriebssystem mit integrierter Datenbank
- Benutzerzugriff über PIN und/oder Kartenleser
- Notstromversorgung und Alarmmanagement



Enterprise Erweiterungen

Zu unseren Systemen der Enterprise IN Serie bieten wir individuelle Erweiterungsgehäuse an. Die Ergänzungsgehäuse zur modularen Erweiterung der Kapazität von unseren Enterprise Systemen können bei Bestellung des Grundsystems, aber auch nach Bedarf zu einem späteren Zeitpunkt implementiert werden.

Die Gehäuse können wahlweise mit Edelstahl-Tür, Makrolonglas-Tür oder als türloses System geliefert werden. Die Bestückung des Gehäuses erfolgt in 10er Schritten.



Individuelle Erweiterungen

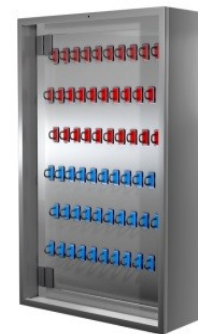

Ausführliche Infos gibt's
Im separat erhältlichen
System Katalog

Für unsere Enterprise & Flex Systeme bieten wir Ihnen einen separaten Katalog. Fordern Sie diesen heute noch bei uns unverbindlich an: info@neuscheler.net

Sicher und effektiv – Das neue Neuscheler Fächer Depot FDN

Unternehmen und Institutionen, die mit vielen Schlüsseln arbeiten, kennen die Probleme, die der Schlüsselumlauf mit sich bringen kann: Schlüssel sind nicht an ihrem Platz, wenn sie benötigt werden. Nicht immer ist bekannt, wer welchen Schlüssel für wie lange in Benutzung hat, Schlüssel geraten in falsche Hände oder gehen verloren: Das kostet Zeit und wird letztlich auch zu einem teuren Sicherheitsrisiko.

Ein professionelles Schlüsselmanagement-System ist die optimale Lösung für alle Probleme mit dem Schlüsselumlauf:

- Die Schlüssel sind sicher verwahrt und können nur von autorisierten Personen entnommen werden
- Sie wissen immer genau, wer welchen Schlüssel zu welchem Zeitpunkt entnommen und zurückgebracht hat – alle Schlüsselbewegungen werden erfasst und dokumentiert
- Schlüssel können inventarisiert werden
- Wichtige Dokumente können zusätzlich durch Depots geschützt werden

Ihre Vorteile:

- Vollständige Kontrolle über alle Schlüssel und alle Benutzer
- Stets aktuelle Informationen darüber, welcher Mitarbeiter welchen Schlüssel wann und wie oft entnommen und zurückgebracht hat
- Differenzierte Rechte für Benutzer und Schlüssel können vergeben und gelöscht werden.
- Kostenminimierung und höhere Sicherheit: Schlüssel gehen seltener verloren, der Verbleib der Schlüssel ist nachweisbar



Mit dem Neuscheler Schlüsselmanagement-System FDN gestalten Sie Ihren Schlüsselumlauf effizient und sicher!

Eigenschaften und Funktionen

- Sie können individuelle Rechte für Benutzer, Karten und Schlüssel definieren und löschen
- Zugriff auf die Schlüssel ist nur mit PIN-Code sowie optional mit Benutzerkarte oder Fingerprint möglich
- Die Schlüssel sind durch elektronische Schlösser und RFID-Schlüsselhalter gesichert
- Alle Transaktionen - Benutzeraktivitäten und Schlüsselbewegungen - werden in Echtzeit erfasst
- Mit der entsprechenden Software lässt sich über einen PC/Laptop anzeigen, welche Schlüssel verfügbar sind bzw. wann sie von wem entnommen wurden
- Es können Berichte generiert werden
- Schlüsselverwaltung für mehrere Objekte ist von einer Zentrale aus möglich
- Alarmmeldung bei fehlenden oder überfälligen Schlüsseln Einfache und komfortable Nutzung
- Zugriff über einen Touchscreen und/oder optional über einen Kartenleser und/oder Fingerprint-Scanner
- Leuchtdioden an den Schlüsselpositionen erleichtern das Auffinden des gewünschten Schlüssels
- Jeder Schlüssel kann auf einen beliebigen Platz zurückgegeben werden; das System erkennt seine neue Position
- Anzahl der Schlüsselsteckplätze bzw. Fächer ist variabel, das System ist erweiterbar

Der praktische Nutzen unserer Lösung FDN

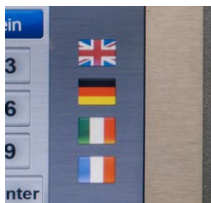

Integrierter PC mit Touchscreen
für eine einfache Bedienung mit verschiedenen Sprachen



Kontaktlose RFID-Technologie
Wenig Verschleiß - lange Lebensdauer

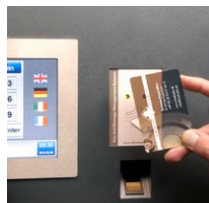

RFID Kartenleser
spart Kosten - Sie können Ihre vorhandenen Personal-ID-Karten verwenden (opt.)



Fingerabdruckscanner
für maximale Sicherheit (opt.)

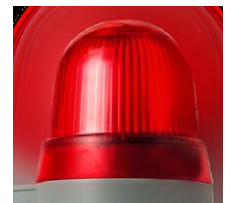

Integrierter Alarm
bei Stromausfall



Web- und USB-Verbindungen
Verwaltung des Systems und Sicherung der Datenbank



E-Mail Alarm
bei wichtigen Ereignissen



Wertfächer
Um Wertfächer in verschiedenen Größen erweiterbar opt.



USB-Anschluss in den Wertfächern
um elektronische Geräte stets einsatzbereit zu halten opt.

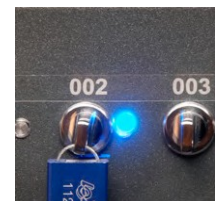

Leuchtanzeige
Ausgewählte Schlüssel werden leichter gefunden

Wir bieten unsere Systeme als kundenspezifische Lösungen an. Gerne beraten wir Sie unverbindlich und stellen Ihnen ein auf Sie zugeschnittenes FDN zusammen.

Mögliche Varianten unseres Schlüssel Verwaltungssystems FDN



FDN ausgestattet mit
50 Schlüsselhaltern, Computermodul rechts



FDN ausgestattet mit
40 Schlüsselhaltern, Computermodul rechts



FDN ausgestattet mit
200 Schlüsselhaltern, Computermodul mittig



FDN ausgestattet mit
300 Schlüsselhaltern, Computermodul mittig



FDN Wertfachsystem
zum Wandeinbau



FDN Wertfachsystem
zur Wandbefestigung



FDN Wertfachsystem
als Standmodell



FDN ausgestattet mit 100
Schlüsselhaltern, PC Modul rechts

Sicherheitsklassifizierungen

Bei der Sicherheitsprüfung von Tresoren wird zwischen Einbruchschutz und Feuerschutz unterschieden. Beide Prüfungen werden nach genau definierten Verfahren von unabhängigen Testinstituten, z. B. Der VdS GmbH in Köln und der Materialprüfanstalt der Technischen Universität Braunschweig, durchgeführt. Entsprechend der jeweiligen Widerstandsfähigkeit wird dem geprüften Tresor ein bestimmter Widerstandsgrad attestiert. Die Versicherungseinstufung, und damit die Höhe des Versicherungsschutzes für den Inhalt des Tresors richtet sich in erster Linie nach diesem beim Test erreichten Widerstandsgrad. Bei den in unserer Übersicht angegebenen Versicherungssummen handelt es sich um unverbindliche Richtwerte der Sachversicherer. In der Regel verdoppeln sich diese Versicherungssummen, wenn der Tresor an eine VdS-anerkannte Einbruchmeldeanlage (EMA) angeschlossen wird.

Einbruchsicherheitsklasse	Empfohlene Versicherungssummen* gewerblich	Sicherheitsmerkmal	Kurzbeschreibung
Sicherheitsstufe A nach VDMA 24992**	nach Absprache mit dem Sachversicherer	begrenzter Einbruchschutz	Tür doppel-, Korpus einwandig
Sicherheitsstufe B nach VDMA 24992**		begrenzter Einbruchschutz Feuerschutzisolierung nach DIN 4102	Tür und Korpus doppel- bzw. dreiwandig, umlaufender Feuerfalz
Sicherheitsstufe S1 nach EN 14450		geprüfter Einbruchschutz 200 SU	Tür doppel-, Korpus einwandig und Riegelwerk
Sicherheitsstufe S2 nach EN 14450		geprüfter Einbruchschutz 400 SU	Tür doppel-, Korpus i. d. R. doppelwandig
Widerstandsgrad N (0) ***	bis 10.000,- €	geprüfter Einbruchschutz, garantierte Widerstandseinheit RU 30/30	Alle Tresore ab Widerstandsgrad 0 verfügen über eine mehrwandige Tür und einen mehrwandigen Korpus. Die unterschiedlichen Widerstandsgrade werden u. a. durch die Anzahl, das Material und die Stärke der Wände sowie der Füllungen zwischen den Wänden (z. B. Spezialbetonfüllungen mit Armierungs- matten) erreicht.
Widerstandsgrad I	bis 20.000,- €	geprüfter Einbruchschutz, garantierte Widerstandseinheit RU 30/50	
Widerstandsgrad II	bis 50.000,- €	RU 50/80	
Widerstandsgrad III	bis 100.000,- €	RU 80/120	
Widerstandsgrad IV	bis 150.000,- €	RU 120/180	
Widerstandsgrad IV KB	bis 250.000,- €	RU 120/180	
Widerstandsgrad V	bis 250.000,- €	RU 180/270	
Widerstandsgrad V KB	bis 375.000,- €	RU 180/270	
Die Abkürzungen in der Tabelle stehen für: SU = Security Unit (Widerstand von Sicherheitsschränken gegen Einbruchdiebstahl) RU = Resistant Unit (Widerstand von Wertbehältnissen gegen Einbruchdiebstahl) VDMA = Verband Deutscher Maschinen- und Anlagebau e.V. VdS = VdS Schadenverhütung GmbH (vormals Verband der Schadensversicherer e.V.)		*Quellen: VdS 2333 und VdS 3134. Die angegebenen Versicherungssummen sind unverbindliche Richtwerte. Durch den Anschluss an eine VdS-anerkannte Einbruchmeldeanlage (EMA) erhöhen – in der Regel verdoppeln – sich die entsprechenden Versicherungssummen ** Stand 05/95 *** nach EN 1143-1	

Sicherheitsstufen nach VDMA

Stahlschränke können als Sicherheitsstufe A bzw. B nach VDMA 24992 bezeichnet werden, wenn die Anforderungen des Einheitsblattes VDMA 24992 (Ausgabe Mai 1995) als Bauvorschrift für diese Schränke erfüllt sind. Nach Rücknahme des Einheitsblattes durch den herausgebenden VDMA ist auch die Marktüberwachung durch ihn entfallen. Die Einhaltung der Anforderungen wird bei unseren Tresoren jedoch auf einem Typenschild bestätigt (Eigenkonformitätserklärung).

Sicherheitsstufen nach Euro-Norm 14450 (VdS 2862)

Die Euro-Norm 14450 legt die Prüfverfahren für Sicherheitsschränke fest. Es werden die Sicherheitsstufen S 1 und S 2 unterschieden. Die Sicherheitsanforderungen dieser Norm liegen unterhalb der Anforderungen der EN 1143-1, aber oberhalb der Anforderungen nach VDMA 24992.

Widerstandsgrade nach Euro-Norm 1143-1 und 1143-2 (VdS 2450 und 2528)

In den europaweit geltenden Normen EN 1143-1 und EN 1143-2 sind die Anforderungen und Prüfverfahren festgelegt, nach denen Wertschutzschränke, Wertschutzraumtüren und Wertschutzräume (EN 1143-1) bzw. Depositsysteme (EN 1143-2) auf ihren Einbruchschutz getestet werden. Grundlage für die Zertifizierung sind umfangreiche Aufbruchtests mit verschiedenen mechanischen und thermischen Einbruchwerkzeugen, die von unabhängigen und europaweit anerkannten Instituten (z. B. VdS) durchgeführt werden. Nur Tresore, die diesem Test standhalten, erhalten als Qualitätssiegel eine entsprechende Prüfplakette von Zertifizierungsstellen wie der VdS Schadenverhütung GmbH oder der European Security Systems Association (ESSA) e. V.

Feuersicherheitsklasse	Empfohlene Versicherungssummen	Sicherheitsmerkmal	Kurzbeschreibung
Güteklasse LFS 30 P	nach Absprache mit dem Sachversicherer	30 Minuten leichter Feuerschutz für Papier	Schutz vor Feuer, Brandrauch und Löschwasser durch spezielle Füllungen und Dichtungen. Die Tresore sind in verschiedenen Einbruchsicherheitsklassen erhältlich
Güteklasse LFS 60 P		60 Minuten leichter Feuerschutz für Papier	
Güteklasse S 60 P		60 Minuten Feuersicherheit für Papier	
Güteklasse S 120 P		120 Minuten Feuersicherheit für Papier	
Güteklasse S 60 DIS		60 Minuten Feuersicherheit für Datenträger	



Wir beraten, planen und konzipieren für Sie Sicherheit!

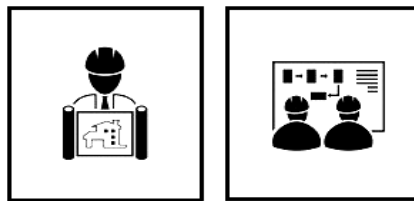

Erstellung von Risiko- Gefahren- und Schwachstellen Analysen
Datenschutz Dokumentationen für Videoüberwachung
Beratungen, Planungen und Projektierungen
Fertigung von High-End-Sicherheitssysteme
Sicherheitskonzepte für Autohäuser

Wirtschaftliche Investitionssicherheit – Made in Germany

Als Hersteller und Entwickler Made in Germany sind wir in der Lage, Ihr Sicherheits- Managementsystem und Tresor Lösung individuell zu fertigen - wir liefern Ihnen keine Lösung von der Stange, sondern kundenspezifische Systeme die auch nach Jahren noch erweitert und ergänzt werden können. Darüber hinaus verfügen unsere Managementsysteme über offene Schnittstellen, die nach technisch geklärtem Umfang auch vorhandene Sicherheitssysteme einbinden können wie z.B Alarmanlagen. Alles um Ihren Geldbeutel zu schonen und Ihre Investitionen zu schützen!

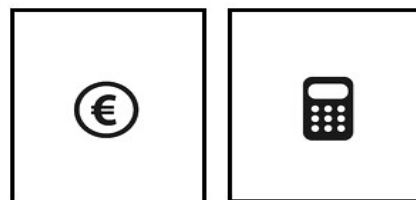

Durch geringe Kosten - Hohe Versicherungsprämien einsparen
Kostengünstige Leasing Pakete ermöglichen Ihnen Liquidität
Unsere Systeme sind auch noch nach Jahren erweiterbar
Durch unsere Bedarfsanalysen ermitteln wir Ihren Bedarf
Kalkulierbare Kosten geben Ihnen Planungssicherheit
Überschaubare Kosten sichern hohe Werte
Langlebige Technik Made in Germany

Rückantwort

Als Sicherheitsunternehmen für Kfz Betriebe bieten wir Ihnen nicht nur Lösungen im Bereich Nachtannahme, Schlüsseltresore & Verwaltung, sondern auch für andere Bereiche – Technik & Dienstleistung aus einer Hand. Sollten Sie neben den in diesem Katalog enthaltenen Lösungen weitere Sicherheitssysteme benötigen, dann füllen Sie das Formular heute noch aus und Sie sind Ihrer Problemlösung einen Schritt näher! Unsere Experten kontaktieren Sie umgehend.

Wir interessieren uns für:

- Risiko bewerten:**
- | | |
|--|---|
| <input type="checkbox"/> Kfz -Diebstahl | <input type="checkbox"/> Ersatzteile bzw. Teilediebstahl |
| <input type="checkbox"/> Werk- und Meßzeuge Diebstahl Schutz | <input type="checkbox"/> Serverraum EDV Schutz |
| <input type="checkbox"/> Autohaus (Innenbereich) | <input type="checkbox"/> Autohausgelände |
| <input type="checkbox"/> Reifencontainer | <input type="checkbox"/> Datenschutz Gutachten nach DSGVO |
| <input type="checkbox"/> Schlüssel Aufbewahrung / Management | <input type="checkbox"/> Hagelschutz |
- Schwachstellen/ Risikoanalyse:**
- | | |
|--|---|
| <input type="checkbox"/> Über unser Autohaus | <input type="checkbox"/> Über unser Autohausgelände |
|--|---|
- Dienstleistung:**
- | | |
|--|---|
| <input type="checkbox"/> Erstellung eines Sicherheitskonzeptes | <input type="checkbox"/> Datenschutz Videoüberwachung |
|--|---|
- Technik:**
- | | |
|---|--|
| <input type="checkbox"/> Kfz Diebstahlschutz System | <input type="checkbox"/> Videoüberwachung |
| <input type="checkbox"/> Zutrittskontrolle | <input type="checkbox"/> Beleuchtung |
| <input type="checkbox"/> Schlüsselmanagement bzw. Tresore | <input type="checkbox"/> Brandmeldeanlagen (auch VdS zertifiziert) |
| <input type="checkbox"/> Alarmanlagen (auch VdS zertifiziert) | <input type="checkbox"/> Hagelschutz |

IN-Neuscheler

Sicherheitszentrale:

- Alles auf einen Blick – 24 Stunden am Tag (24/7)
 Europaweite Alarm Aufschaltungen (VdS zertifiziert)
(Auch Systeme von Drittanbieter wie Alarm- & Brandmeldeanlagen)

Ihre Kontaktdaten:

Firma: _____ Ansprechpartner: _____

Straße – Nr. _____ PLZ: _____ Ort: _____

Tel. _____ e-Mail Adresse: _____

Rückfax an die +49 (0)7427/92055-6 oder per Mail an info@neuscheler.net



Institut-Neuscheler

„Der gesicherte Kfz Betrieb“

Abteilung mechanische Sicherheitslösungen für Kfz Betriebe

Schlichemstraße 5/1 D 72356 Dautmergen

info@neuscheler.net www.neuscheler.net

Tel. +49 (0)7427 / 92055-5